



# SEFOTUR

Secretaría de Fomento Turístico  
2012 • 2018

Comprometidos con tu bienestar

**SECRETARÍA DE FOMENTO TURÍSTICO.  
LICITACIÓN PÚBLICA.  
No. SFT-L2-2018**

GOBIERNO DEL ESTADO DE YUCATÁN

PODER EJECUTIVO

SECRETARÍA DE FOMENTO TURÍSTICO

BASES PARA LA LICITACIÓN PÚBLICA NÚMERO

SFT-L2-2018

BASES PARA LA LICITACIÓN PÚBLICA NÚMERO SFT-L2-2018, RELATIVA A LA ADQUISICIÓN DE MOBILIARIO Y EQUIPO PARA LA SECRETARÍA DE FOMENTO TURÍSTICO DEL GOBIERNO DEL ESTADO DE YUCATÁN.

Marzo de 2018



# SEFOTUR

Secretaría de Fomento Turístico  
2012 • 2018

Comprometidos con tu bienestar

**SECRETARÍA DE FOMENTO TURÍSTICO.  
LICITACIÓN PÚBLICA.  
No. SFT-L2-2018**

**Litación Pública Número SFT- L2- 2018  
LAS SECRETARÍA DE FOMENTO TURISTICO DEL GOBIERNO DEL ESTADO DE YUCATÁN.**

**Bases para la Licitación Pública Número LIC/02/2018**

Para la adquisición de Mobiliario y Equipo; de conformidad a los artículos 18, 19 y 20 de la Ley de Adquisiciones, Arrendamientos y Prestación de Servicios Relacionados con Bienes Muebles del Estado de Yucatán.

Las presentes bases regirán la presente adquisición, mediante el procedimiento de Licitación Pública. La Secretaría de Fomento Turístico del Gobierno del Estado de Yucatán (que en lo sucesivo se le denominará “*La Convocante*”) y los Proveedores que adquieran estas bases (en lo sucesivo se les denominará “*El Licitante*”) se establece que por el simple hecho de participar aceptan las condiciones y requisitos aquí establecidos.

## ÍNDICE

- I. Dependencia Convocante.**
- II. Para quienes deseen participar.**
- III. Lugar, Fecha y hora de los siguientes actos**
  - a. Junta de Aclaraciones.
  - b. Acto de Presentación y Apertura de Propuestas Técnicas y Económicas.
  - c. Junta Pública para la Comunicación del Fallo.
  - d. Firma del Contrato.
- IV. Motivos de Descalificación por Causas imputables a “El Licitante”**
- V. Criterios para la adjudicación y emisión del fallo.**
  - a. Del acto de apertura de las propuestas.
    - 1.- Presentación y Apertura de Propuestas.
  - b. Para la adjudicación.
  - c. Del Fallo.
- VI. Condiciones del precio, pago, moneda y contratación.**
- VII. Plazo, Lugar y condiciones para la entrega de los servicios y/o bienes.**
- VIII. Terminación Anticipada.**
- IX. Condiciones de presentación para la Seriedad de las propuestas de “El Licitante”.**
- X. Instrucciones para la elaboración de las propuestas.**
  - a. Requisitos solicitados a “El Licitante” para acreditar su personalidad Jurídica.
  - b. Requisitos que deberán contener las propuestas presentadas a licitación pública.
- XI. Descripción de los servicios y bienes a adquirir.**
- XII. Inconformidad.**
- XIII. Cédulas.**

**I. Dependencia Convocante**



# SEFOTUR

Secretaría de Fomento Turístico  
2012 • 2018

Comprometidos con tu bienestar

**SECRETARÍA DE FOMENTO TURÍSTICO.  
LICITACIÓN PÚBLICA.  
No. SFT-L2-2018**

Convoca la Secretaría de Fomento Turístico del Gobierno del Estado de Yucatán, en base a la “Ley de Adquisiciones, Arrendamientos y Prestación de Servicios Relacionados con Bienes Muebles” y del “Presupuesto de Egresos del Estado de Yucatán del 2018”

## II. Para quienes deseen participar.

Podrán participar todas las personas físicas y morales dentro del Territorio Mexicano.

**“El Licitante” deberá contar con el personal y estructura propios y suficientes para proporcionar los bienes y servicios requeridos, por lo que no se aceptaran subcontrataciones.**

Las especificaciones y características de las solicitudes, así como los requisitos y condiciones que habrán de satisfacerse, están establecidas en estas bases.

Los interesados en participar deberán cumplir con lo siguiente:

- a. Pagar el costo de las bases de **\$2,500.00 (son: dos mil quinientos pesos 00/100 M.N.)**. El pago se realizará en la caja recaudadora ubicada en la Secretaría de Administración y Finanzas sita en la calle 60 número 299 letra “E” entre 3 letra “B” y 5 letra “B” Colonia Revolución C.P. 97115, Complejo Siglo XXI Mérida, Yucatán, México, mediante: efectivo, cheque certificado o cheque de caja a nombre de la Secretaría de Administración y Finanzas del Poder Ejecutivo del Gobierno del Estado de Yucatán, hasta el día 3 de marzo de 2018, en horario de oficina.
- b. Presentarse a recoger sus bases en la Dirección de Administración y Finanzas de la Secretaría de Fomento Turístico, ubicada en la calle 5 letra “B” No. 293 x 60 de la Colonia Revolución “Centro de Convenciones Yucatán, Siglo XXI” Código Postal 97118, en Mérida, Yucatán, a partir de esta publicación y como fecha límite el día **05 de Marzo de 2018, hasta las 15:00 horas**. Para tal efecto deberá presentar la siguiente documentación:
  - Una Copia simple del recibo de ingresos emitido por Secretaría de Administración y Finanzas, por concepto de pago del costo de las bases.

Este importe no es reembolsable, aunque “El Licitante” no desee participar después de haber adquirido estas bases.

“La Convocante” conservará toda la documentación recibida.

“La Convocante” podrá modificar las bases de participación debiendo notificar a cada Licitante, a fin de que conozcan, de manera específica, las modificaciones respectivas. No será necesaria la notificación, cuando las modificaciones deriven de las juntas de aclaraciones. Las modificaciones no consistirán en sustitución de los mobiliarios y bienes convocados originalmente o en variación significativa de sus características particulares.

“La Convocante” podrá cancelar este procedimiento, en cualquier momento, notificando a los Licitantes por cualquiera de los supuestos siguientes: (En este caso, procederá un único reembolso a cada licitante por el importe pagado por las bases, coordinado por la Secretaría de Administración y Finanzas)

- a. Por causa fortuita o de fuerza mayor.
- b. Por requerimiento del área solicitante.
- c. Por no contar con el presupuesto suficiente para adjudicar las propuestas ofertadas.

“El Licitante” firmará un contrato de sus propuestas aceptadas bajo los términos de “La Convocante” mismo que se registrará por los requisitos solicitados en estas bases y en las leyes aplicables en la materia.



# SEFOTUR

Secretaría de Fomento Turístico  
2012 • 2018

Comprometidos con tu bienestar

**SECRETARÍA DE FOMENTO TURÍSTICO.  
LICITACIÓN PÚBLICA.  
No. SFT-L2-2018**

“El Licitante” sufragará todos los gastos y costos relacionados con la elaboración de su propuesta, “La Convocante” no serán responsables en ningún caso por dichos costos, independientemente de los resultados que “El Licitante” haya obtenido.

Ninguna de las condiciones y requisitos de estas bases, así como de las propuestas presentadas podrán ser negociadas.

En el acto de apertura de ofertas técnicas, no será permitida la entrada a Licitantes después del horario establecido.

Las propuestas deberán presentarse por escrito en idioma español.

No serán aceptadas propuestas presentadas a través de medios remotos de comunicación.

No podrán participar las personas físicas y morales que se encuentren en cualquiera de los supuestos del artículo 27 de la Ley de Adquisiciones, Arrendamientos y Prestación de Servicios Relacionado con Bienes Muebles del Estado de Yucatán o estén inhabilitadas por autoridad Estatal.

### **III. Lugar, Fecha y Hora de los siguientes actos**

#### **Domicilio de la convocante.**

Todos los actos se realizarán en la sala de juntas de la Secretaría de Fomento Turístico del Gobierno del Estado de Yucatán ubicada en la calle 5 letra “B” No. 293 x 60 de la Colonia Revolución “Centro de Convenciones Yucatán, Siglo XXI” Código Postal 97118, en Mérida, Yucatán, y que en lo sucesivo se le denominará “El Domicilio”.

En cada acto se levantará una minuta circunstanciada, firmando en ella todos los que intervinieron; los Licitantes faltantes serán responsables de hacerse de estos documentos en tiempo y forma. La falta de la firma de algún licitante no invalidará su contenido y efectos inherentes.

#### **a. Acto para la Junta de Aclaraciones**

Con el propósito de aclarar dudas y características técnicas de los servicios se celebrará una Junta de Aclaraciones en “**El Domicilio de la convocante**” a las: **11:00 Horas del día 05 de Marzo de 2018.**

La asistencia a la Junta de Aclaraciones a las bases es optativa, se les cita con 15 minutos de anticipación a este evento, se informa a todos los licitantes que es importante que obtengan la copia del acta, ya que las modificaciones que se hagan serán parte integrante de estas bases.

El registro de los licitantes se realizará 5 minutos antes de dar inicio al acto. A este evento solamente podrá asistir un representante por empresa participante.

Los licitantes presentarán sus preguntas por escrito preferentemente a máquina, en papel membretado de la empresa y firmado por la persona que tenga poderes suficientes para ello y que asista al acto conforme al **Documento XII**; las preguntas se entregarán en la Dirección de Administración y Finanzas, a partir de la publicación de la convocatoria, en el horario comprendido de las 9:00 a las 13:00 horas, en días hábiles, Debiendo enviarlas a más tardar 24 horas antes de la fecha y hora en que se vaya a realizar la junta de aclaraciones (con copia del recibo de pago de bases).

Las preguntas se deberán enviar por escrito y con disco flexible, usb o cd en formato Word o enviándolas mediante correo electrónico a [silvia.gonzalez@yucatan.gob.mx](mailto:silvia.gonzalez@yucatan.gob.mx) en formato Word con la finalidad de que el evento sea ágil, debiendo enviarlas a más tardar 24 horas antes de la fecha y hora en que se vaya a realizar la junta de



# SEFOTUR

Secretaría de Fomento Turístico  
2012 • 2018

Comprometidos con tu bienestar

**SECRETARÍA DE FOMENTO TURÍSTICO.  
LICITACIÓN PÚBLICA.  
No. SFT-L2-2018**

aclaraciones. (En caso de enviarlas a la dirección de correos arriba citadas, será responsabilidad del licitante verificar en la Dirección de Administración y Finanzas (mediante acuse de recepción de las mismas) el que se hayan recibido en tiempo y forma.

Se levantará acta circunstanciada en la que se dará lectura a las preguntas recibidas conforme al inciso anterior y el área correspondiente dará lectura a las preguntas recibidas y se levantará acta circunstanciada en la que se señalen en su caso los cambios que sufran las bases, aclaraciones o interpretación que se dará a los puntos de las mismas la cual será firmada por los asistentes y se entregará el mismo día, debiendo presentarse los licitantes participantes en la licitación que no hayan asistido podrán obtener copia de la misma, el mismo día, en la Dirección de Administración y Finanzas, para efectos de su notificación, la falta de firma de algún licitante no invalidará su contenido y efectos.

#### **c. Acto de Presentación de Propuestas y Apertura de Propuestas Técnicas y Económicas**

Los licitantes presentarán sus propuestas en un sobre cerrado con la propuesta técnica y propuesta económica, en el acto establecido para tal efecto en “El Domicilio de la Convocante” a las:

**11:00 horas del día 09 de Marzo de 2018.**

**No se permitirá el acceso a ningún licitante fuera del horario establecido.**

#### **d. Acto Público para la Comunicación del Fallo**

Se llevará a efecto en “El Domicilio de la Convocante” a las:

**11:00 horas del día 13 de Marzo de 2018.**

“La Convocante” podrá cambiar la fecha y hora de este acto, el cual deberá notificarse en el acto de apertura de propuestas técnicas.

#### **e. Firma del Contrato.**

“El licitante” que fuere seleccionado firmará el contrato respectivo el **día 14 de Marzo del año 2018 a las 17:00 horas** y deberá entregar la documentación solicitada en el numeral VI de estas bases.

Si “El Licitante” seleccionado no firmare el contrato o al presentar la información aludida al párrafo VI, se demuestra algún tipo de falsedad en sus declaraciones, dará derecho a “La Convocante” de ejercer el cobro de la Garantía de Seriedad de Propuesta, y “La Convocante” podrán adjudicar a “El Licitante” que haya presentado la segunda mejor oferta correspondiente o podrán optar por interrumpir el procedimiento.

### **IV. Motivos de Descalificación por Causas imputables a “El Licitante”.**

Son motivos de descalificación durante cualquier momento y en cualquiera de los siguientes supuestos:

1. La falta u omisión de cumplimiento de alguno de los requisitos aquí descritos.
2. No proporcionar las garantías en las cantidades y términos establecidos.
3. La comprobación de que han acordado con uno u otros licitantes elevar los precios de los bienes o servicios.
4. Que las propuestas presenten alteraciones, raspaduras o enmendaduras; que sus importes o precios no estén claros; que creen duda, confusión, contradicciones o contravenga los términos estipulados.
5. Que las propuestas sean presentadas en escritura total o parcial con lápiz o tinta deletable.
6. Que se demuestre que ha declarado en falsedad.
7. Que no se presente en el horario establecido para el acto de recepción y apertura de propuestas técnicas.
8. Que los precios ofertados no sean aceptables o convenientes para esta convocante.



# SEFOTUR

Secretaría de Fomento Turístico  
2012 • 2018

Comprometidos con tu bienestar

**SECRETARÍA DE FOMENTO TURÍSTICO.  
LICITACIÓN PÚBLICA.  
No. SFT-L2-2018**

9. Que no estén firmadas las propuestas técnicas y económicas, cartas protestadas y escritos por quien tiene facultades para ello.
10. No presentar propuesta técnica y/o económica de la totalidad del servicio solicitado.
11. De que a pesar de ser solvente su propuesta técnica exista otra propuesta solvente con precios más bajos.
12. Cuando el licitante no oferte el 100% de la partida concursada.
13. Que no cumpla con alguno de los requisitos o documentos especificados en estas bases y/o anexos, o los que se deriven del evento de aclaración a las bases

## V. Criterios para la adjudicación y emisión del Fallo.

### a. Del Acto de Apertura de Propuestas

Para el acto de apertura de propuestas técnicas y económicas solamente podrá asistir una persona por Licitante bajo lo siguiente:

- El representante legal mediante identificación.
- El representante legal podrá enviar a un representante, quien acreditará su personalidad mediante carta poder simple e identificación personal.

Podrá asistir cualquier persona en calidad de observadora con el registro previo de su participación.

En el acto de presentación y apertura de propuestas se llevará a cabo en una sola etapa, conforme a lo siguiente:

#### 1.- Acto de Presentación y Apertura de Propuestas Técnicas y Económicas

Al inicio del acto "El Licitante" entregará al servidor público que presida el acto, sus propuestas en sobre cerrado con sus propuestas "A" y "B" procediéndose a su firma.

Una vez que el Licitante entregue su sobre no podrá solicitar su devolución.

"La Convocante" abrirá las propuestas técnicas y económicas, revisarán en forma cuantitativa la documentación presentada y por lo menos un licitante y dos servidores públicos de la convocante, rubricarán el contenido.

"La Convocante" dará lectura en voz alta a las propuestas presentadas.

En el acta, se hará constar que las propuestas serán analizadas, y en su caso se registrará los motivos que originaron el rechazo de las propuestas.

"La Convocante" evaluará las propuestas, y verificarán que cumplan con los requisitos mínimos solicitados.

Una vez analizadas las propuestas técnicas y económicas, "La Convocante" emitirá un dictamen que servirá como fundamento para el fallo.

En acto de fallo, el servidor público que lo presida dará lectura al dictamen emitido por "La Convocante".

Por lo menos un licitante, y dos servidores públicos rubricarán todas las propuestas económicas.

### b. Para la adjudicación.

Entre las propuestas técnicas admitidas se adjudicará el(os) contrato(s) a quien(es) haya(n) presentado la postura más baja por partida, pudiendo adjudicarse a un licitante una o más partidas.



# SEFOTUR

Secretaría de Fomento Turístico  
2012 • 2018

Comprometidos con tu bienestar

**SECRETARÍA DE FOMENTO TURÍSTICO.  
LICITACIÓN PÚBLICA.  
No. SFT-L2-2018**

Si derivado de la evaluación económica se obtuviera un empate en el precio de dos o más proposiciones la adjudicación se efectuará a favor del licitante que resulte ganador del sorteo manual por insaculación que se celebrará en el propio acto de fallo, el cual consistirá en la participación de un boleto por cada propuesta que resulte empatada y depositados en una urna, de la que se extraerá el boleto del licitante ganador.

### **c. Del Fallo.**

“La Convocante” fundamentándose en el dictamen, en el criterio para la adjudicación y en su propio presupuesto, emitirán su fallo, mediante el cual se adjudicará(n) el(os) contrato(s) a “El(os) licitante(s)” que haya(n) reunido las mejores condiciones técnicas y el precio más bajo por partida requeridas por “La Convocante” y que garantice satisfactoriamente el cumplimiento del(os) contrato(s).

Una vez leído el fallo serán devueltas o canceladas las garantías a los Licitantes no seleccionados.

La Convocante, con base en el análisis comparativo de las proposiciones admitidas y en su propio presupuesto, emitirá un dictamen que servirá como fundamento para el fallo, mediante el cual se adjudicará el o los contratos a las personas que de entre ellos reúna las condiciones legales, técnicas y económicas requeridas por el convocante y garantice satisfactoriamente el cumplimiento de las obligaciones respectivas. Si resultare que dos o más proposiciones satisfacen los requerimientos de la convocante, el pedido o contrato se adjudicará a quién presente la postura más baja.

El fallo de la licitación se hará saber a cada uno de los participantes en el acto de apertura de ofertas y, salvo que esto no fuese factible, dentro de un término que podrá exceder de treinta días hábiles contados a partir de la fecha de celebración del acto de apertura de ofertas. La Convocante levantará acta circunstanciada del acto de apertura de ofertas, que firmarán las personas que en él hayan intervenido, y en la que se hará constar el fallo de la licitación, cuando éste se produzca en el acto de apertura de ofertas. Se asentarán, asimismo, las observaciones que, en su caso, hubiesen manifestado los participantes. Contra la resolución que contenga el fallo, solamente procederá el recurso de inconformidad.

“La Convocante” custodiará hasta el término del(os) contrato(s) la(s) Garantía(s) del(os) licitante(s) a quien(es) se le(s) hubiere adjudicado el contrato.

## **VI. Condiciones de precio, pago, moneda y contratación**

### **Precio:**

La propuesta económica deberá presentarse en moneda nacional (pesos mexicanos) de los bienes de cada partida.

Para determinar su propuesta deberán considerar todo lo siguiente:

1. La fecha de inicio será al momento de la suscripción del contrato.
2. La fecha máxima de entrega de bienes será el **10 de Abril de 2018**.
3. En la **cédula IV** presentará su propuesta económica por partida y en su caso las subpartidas, debiendo abarcar el 100% de la partida.

### **Pago del Contrato:**

“La Convocante” realizará los pagos correspondientes de conformidad a lo señalado en cada una de las partidas que forman partes de estas bases.

El pago de la factura será en un plazo de treinta días hábiles contados a partir de su recepción en la Dirección de Administración y Finanzas de la Convocante, entregado el contra recibo correspondiente.





# SEFOTUR

Secretaría de Fomento Turístico  
2012 • 2018

Comprometidos con tu bienestar

**SECRETARÍA DE FOMENTO TURÍSTICO.  
LICITACIÓN PÚBLICA.  
No. SFT-L2-2018**

Los pagos se harán a través de transferencia bancaria.

**Moneda:**

El pago de los bienes será pagado en Moneda Nacional.

**Contrato:**

El contrato se firmará el **día 14 de Marzo de 2017**, en la Secretaría de Fomento Turístico a las 17:00 horas. El representante con adjudicación, para la firma del contrato deberá presentar copia de una identificación vigente (cartilla del servicio militar nacional, credencial de elector o pasaporte).

El licitante adjudicado que no firme el contrato dentro del término estipulado por causas imputables al mismo, será causa de rescisión del presente contrato.

## VII. Plazo, lugar y condiciones de entrega de los bienes a adquirir.

Utilizando la **CEDULA VI**, "El(os) Licitante(s)" presentará(n) y respetará(n) las especificaciones de los bienes contratados, mismos que serán evaluados por la Convocante, en caso de no cumplir con los requisitos técnicos contratados serán rechazados y/o devueltos.

**Lugar.**

Los bienes objeto de esta licitación deberán ser entregados en la sede del Centro Internacional de Congresos ubicado en el número 502-S de la calle 33 entre 60 A y 62 Centro C.P. 97000 de la Ciudad de Mérida, Yucatán, sin obligación adicional para SEFOTUR, al mismo precio pactado inicialmente y previo acuerdo entre las partes, se podrá modificar el lugar de entrega de los bienes que se suministren.

Los bienes se entregarán bajo las condiciones CIP, que obligan al proveedor a cubrir todos los gastos y absorber los riesgos por todo el proceso de suministro e instalación del bien requerido, hasta los puntos de entrega definidos.

Los bienes objeto de esta licitación deberán ser entregados en el 100% de la cantidad establecida en el contrato emitido por SEFOTUR.

El proveedor asumirá totalmente la responsabilidad legal en el caso de que al suministrar los bienes, infrinja o viole la normatividad en materia de patentes, marcas fiscales, de comercio, registros, derechos de autor, así como el resto de la documentación inherente a la entrega.

Al efectuarse la entrega de los bienes, deberá estar presente un representante autorizado por el proveedor, para que supervise y respalde la entrega de los bienes y resuelva todo lo concerniente al cumplimiento del contrato. Este representante debe obtener el sello y firma del personal responsable de recibir el producto en el punto de entrega.

Al momento de la recepción de los bienes, personal autorizado por SEFOTUR realizará la inspección física por atributos, siendo necesario que el proveedor presente copia legible y completa de la siguiente documentación:

"El(os) Licitante(s)" seleccionado acepta someterse a la jurisdicción de los tribunales de la ciudad de Mérida, Yucatán y por lo tanto renuncia a cualquier fuero que por razones de domicilio presente o futuro le pudiera corresponder.

## VIII. Terminación Anticipada.





# SEFOTUR

Secretaría de Fomento Turístico  
2012 • 2018

Comprometidos con tu bienestar

**SECRETARÍA DE FOMENTO TURÍSTICO.  
LICITACIÓN PÚBLICA.  
No. SFT-L2-2018**

Si “El Licitante” seleccionado se atrasa en la entrega de los bienes y equipos (en su caso con el servicio de instalación) o son distintos a los contratados “La Convocante” podrán dar por terminado el contrato a través de la rescisión del mismo.

Si “La Licitante” opta por terminar anticipadamente o rescindir el contrato, pagará a “La Convocante” el importe que este en proceso de pago derivado de los bienes y equipos (en su caso con el servicio de instalación) entregados con anterioridad.

## **IX. Condiciones de presentación para las garantías de seriedad de las propuestas y de cumplimiento de contrato.**

“El Licitante” garantizará la seriedad de sus propuestas entregando fianza emitida por institución autorizada, utilizando el formato dispuesto en la **CEDULA V**:

### **GARANTÍA DE SERIEDAD**

La garantía de seriedad de la propuesta deberá ser del 5% sobre el monto de su propuesta económica total antes del I.V.A. constituido a favor de la Secretaría de Administración y Finanzas del Gobierno del Estado de Yucatán.

Esta garantía pasará a poder de “La Convocante” en caso de que “El Licitante” seleccionado no firmare el contrato o al presentar la información aludida al párrafo VI, se demuestra algún tipo de falsedad en sus declaraciones, dará derecho a “La Convocante” de ejercer el cobro de la Garantía de Seriedad de Propuesta.

Esta garantía de seriedad de propuestas será devuelta o cancelada cuando el proveedor haya firmado el contrato.

La aplicación de la Garantía de Seriedad extingue la adjudicación correspondiente.

### **GARANTÍA DE ANTICIPO.**

**El Licitante en cuya partida se haya previsto entrega de anticipo, deberá entregar a la Convocante garantía mediante fianza expedida por Institución facultada para ello por el importe del 100% del anticipo a entregar, previo al pago del anticipo deberá entregar esta garantía.**

### **GARANTÍA DE CUMPLIMIENTO DE CONTRATO**

El(os) licitante(s) ganador(es), para garantizar el cumplimiento de todas y cada una de las obligaciones estipuladas en el contrato adjudicado, deberá presentar fianza expedida por afianzadora debidamente constituida, por un importe equivalente al 10% (diez por ciento) del monto total del contrato, sin considerar el Impuesto al Valor Agregado.

La garantía de cumplimiento a las obligaciones del contrato, únicamente podrá ser liberada mediante autorización que sea emitida por escrito, por parte de esta convocante.

Esta garantía deberá presentarse a más tardar, dentro de los diez días naturales siguientes a la fecha de firma del contrato y podrá ser eximida en caso de que el proveedor adjudicado entregue los bienes o servicios solicitados dentro del periodo de 10 días naturales posteriores a la suscripción del contrato.

## **X. Instrucciones para la elaboración de las propuestas.**

**A continuación, se presentan las instrucciones para la elaboración de las propuestas:**

1. En la propuesta “**A**” depositará la documentación solicitada en el numeral **X. a.**
2. En la propuesta “**B**” depositará la documentación solicitada en el numeral **X. b.**



# SEFOTUR

Secretaría de Fomento Turístico  
2012 • 2018

Comprometidos con tu bienestar

**SECRETARÍA DE FOMENTO TURÍSTICO.  
LICITACIÓN PÚBLICA.  
No. SFT-L2-2018**

3. **No deposite** en la propuesta “**A**” información de precios.
4. Toda la información deberá entregarse en hoja membretada de “El Licitante” exceptuando copias simples y folletería.
5. Cada sobre deberá marcarse en el exterior con el Nombre o Denominación Social
6. Se deberán firmar todas las hojas de las propuestas (A y B) por el Representante Legal.

**a. Propuesta técnica y económica.**

**Será requisito que “El Licitante” cumpla con la entrega de la documentación solicitada a continuación:**

1. **CEDULA I Manifiesto de identidad:** Llenará con sus datos legales la información solicitada.
2. **CEDULA II Manifiesto fiscal:** Llenará con sus datos legales y fiscales la información solicitada.
3. **CEDULA III Propuesta Técnica:** Presentará una propuesta técnica, debidamente **firmada en cada hoja**, estableciendo los requisitos del Gobierno del Estado, refiriendo las características técnicas de cada bien, así como de las características del servicio si así corresponde, en caso de bienes se deberá adjuntar folletos, catálogos o fotografías de los bienes que oferte, debiendo cubrir el 100% de la partida concursada.
4. **CEDULA VI Condiciones Particulares:** de los bienes requeridos. Deberá llenar y presentar una carta en donde se compromete a respetar las consideraciones generales y garantías para los bienes a adquirir.
5. **CEDULA VII Currículum:** de los bienes requeridos. Deberá llenar y presentar una carta en donde comprueba experiencia.
6. En caso de que el licitante sea el fabricante de los bienes y/o equipos, deberá presentar escrito original en el que manifieste Bajo Protesta de Decir Verdad, que cuenta con la capacidad de producción y surtimiento suficiente para garantizar las adjudicaciones que se deriven de esta Licitación, y en la cual me comprometo a entregar un bien y/o equipo nuevo, de última generación, no reconstruido; y en caso de ser requerido, a instalar, armar, poner en marcha, brindar la capacitación a los usuarios de los bienes y/o equipos sin costo extra para SEFOTUR; así como a garantizar la existencia de refacciones, consumibles y de contar con centro de servicio técnico en el territorio nacional; y garantice su presencia en el país, todo esto por un periodo no menor (a 8 años) (a partir del término de la garantía), considerando en esta una garantía de los bienes y/o equipos que será (para las partidas 2, 3, 4, 5 y 6 a 24 meses) y (para la partida 1 a 36 meses), contados a partir de la entrega y/o instalación y puesta en marcha del mismo; en dicha carta deberá de indicar el número de licitación y la partida y subpartidas por los cuales concursa, en hoja membretada del fabricante. **Documento XIII**, obligatorio si es el caso.
7. En caso de que el licitante sea distribuidor deberá presentar carta original del fabricante o del importador primario (en caso de que la carta de apoyo sea del importador primario, éste deberá adjuntar carta de apoyo del fabricante en original con copia para su cotejo o copia certificada que manifieste que es el representante del fabricante en la República Mexicana) para la partida por la que participa, en la cual el fabricante o el importador primario se obliga con el licitante a cumplir con SEFOTUR, en la que se compromete Bajo Protesta de Decir Verdad a entregar un bien y/o equipo nuevo, de última generación, no reconstruido; y en caso de ser requerido, a instalar, armar, poner en marcha, brindar la capacitación a los usuarios de los bienes y/o equipos sin costo extra para SEFOTUR; así como a garantizar la existencia de refacciones, consumibles y de contar con centro de servicio técnico en el territorio nacional; y garantice su presencia en el país, todo esto por un periodo no menor (a 8 años) (a partir del término de la garantía), considerando en esta una garantía de los bienes y/o equipos que será (para las partidas 2, 3, 4, 5 y 6 a 24 meses) y (para la partida 1 a 36 meses), contados a partir de la entrega y/o instalación y puesta en marcha del mismo; en dicha carta deberá de indicar



# SEFOTUR

Secretaría de Fomento Turístico  
2012 • 2018

Comprometidos con tu bienestar

**SECRETARÍA DE FOMENTO TURÍSTICO.  
LICITACIÓN PÚBLICA.  
No. SFT-L2-2018**

el número de licitación y la partida y subpartidas por los cuales concursa, en hoja membretada del fabricante. **Documento XIV**, obligatorio si es el caso.

8. Escrito bajo protesta de decir verdad en el que el licitante indicara el calendario correspondiente al servicio de mantenimiento preventivo y correctivo recomendado por el fabricante durante el periodo de garantía (para las partidas 2, 3, 4, 5 y 6 a 24 meses) y (para la partida 1 a 36 meses), sin costo para la Secretaría de Fomento Turístico, con fechas programadas a partir de la fecha de entrega del bien y con la frecuencia de mantenimientos y calibraciones al año que recomiende el fabricante. En caso de que el fabricante del bien especifique que sean libres de mantenimiento y solo requieran de rutinas realizadas por el usuario sin necesidad de herramientas, esto deberá quedar por escrito en dicha carta, en este caso, la convocante se reserva el derecho de verificarlo con el fabricante o con el importador primario y será motivo de descalificación cualquier incongruencia detectada. Deberá incluir todos los mantenimientos correctivos y todas las refacciones necesarias durante el tiempo de garantía. Escrito libre indicando el número de partida y subpartidas y el número de la licitación.
9. **CEDULA VIII:** De conformidad al artículo 51 fracción IX de la Ley de Responsabilidades Administrativas del Estado de Yucatán, se requiere que los licitantes en su propuesta técnica adjunten un manifiesto bajo protesta de decir verdad que su representante legal y socios no desempeñen empleo, cargo o comisión en el servicio público o en caso de desempeñarlo con la formalización del contrato correspondiente no se actualiza un conflicto de intereses, toda vez que si el particular desempeña un empleo, cargo o comisión en el servicio público, o en su caso, en el caso de que lo desempeñe, con la formalización del contrato no se actualiza la existencia de un conflicto de interés, caso en el cual, es menester exigir, previo a la formalización del contrato, una manifestación por escrito que deberá hacerse del conocimiento del Órgano Interno de Control de esa Secretaría General de Gobierno, en el que se exprese la situación que guarda quien sea adjudicado con el contrato, y en el caso de que la empresa adjudicataria del contrato sea una persona moral dichas manifestaciones deben presentarse dentro con relación a los socios o accionistas de la misma, lo que sugiere sea objeto de aclaración en la junta de aclaraciones y adicionado en lo sucesivo en todas las bases de licitación que celebre esa Paraestatal, pudiendo hacerlo, utilizando el formato adjunto al presente.
10. Copia del comprobante en el cual se verifique que está inscrito en el padrón de proveedores del Gobierno del Estado de Yucatán, vigente, ya que en caso contrario no se admitirá su participación.
11. Escrito original bajo protesta de decir verdad, en el que el licitante se obliga, en caso de resultar adjudicado, a liberar a SEFOTUR, de toda responsabilidad de carácter civil, mercantil, penal o administrativa, que en su caso se ocasione derivado de la infracción de derechos de autor, patentes, marcas u otros derechos a nivel nacional o internacional, con nombre y firma del representante legal, Debiendo contener el número que identifica a ésta Licitación, En hoja membretada del licitante.
12. Los licitantes participantes deberán de o no encontrarse en los supuestos del artículo 48 del Código Fiscal del Estado de Yucatán que prohíbe expresamente a la Administración Pública contratar con quienes se encuentren en:

**Artículo 48.** La Administración Pública Estatal, tanto Centralizada como Paraestatal, en ningún caso contratará adquisiciones, arrendamientos, servicios u obra pública, con los particulares que:

**I.** Tengan a su cargo créditos fiscales firmes;

**II.** Tengan a su cargo créditos fiscales determinados, firmes o no, que no se encuentren pagados o garantizados en alguna de las formas permitidas por este Código;

**III.** No se encuentren inscritos en el Registro Estatal de Contribuyentes y tengan la obligación de estarlo; y

**IV.** No hayan presentado alguna declaración en los plazos señalados por las leyes fiscales, con independencias de que en la misma resulte o no cantidad a pagar.



# SEFOTUR

Secretaría de Fomento Turístico  
2012 • 2018

Comprometidos con tu bienestar

**SECRETARÍA DE FOMENTO TURÍSTICO.  
LICITACIÓN PÚBLICA.  
No. SFT-L2-2018**

La prohibición establecida en este artículo no será aplicable a los particulares que se encuentren en los supuestos de las fracciones I y II de este artículo, siempre que celebren convenio con las autoridades fiscales en los términos que este Código establece para cubrir a plazos, ya sea como pago diferido o en parcialidades, los adeudos fiscales que tengan a su cargo con los recursos que obtengan por enajenación, arrendamiento, servicios u obra pública que se pretendan contratar y que no se ubiquen en algún otro de los supuestos contenidos en este artículo.

Para estos efectos, en el convenio se establecerá que las dependencias antes citadas retengan una parte de la contraprestación para ser enterada al fisco Estatal para el pago de los adeudos correspondientes.

Para ello deberán de realizar carta bajo protesta de decir verdad de no encontrarse en los supuestos señalados y adjuntarla a su propuesta técnica (**escrito libre**).

### 13. DOCUMENTACIÓN LEGAL:

**Que deberá estar en el interior de su sobre de propuesta técnica:**

#### DEL REPRESENTANTE LEGAL

1. Copia simple de Identificación personal con fotografía del representante legal.

#### DEL LICITANTE:

1. Copia simple de la cédula de identificación fiscal.
2. Copia simple de la Declaración anual del impuesto sobre la renta del ejercicio fiscal inmediato anterior (o última presentada, no podrá exceder de dos ejercicios fiscales).
3. Para persona moral, Copia del Acta Constitutiva en donde incluya el apoderado o representante legal, o Administrador Único de la empresa.
4. En su caso, Copia de la Carta Poder General o para actos administrativos cotejada por notario. *(si la procedencia del poder es de otro estado que no sea Yucatán, deberá estar certificado por la Secretaría de Gobernación del Estado emisor)*
5. Original de constancia de no adeudo de impuestos emitidos por la Secretaría de Hacienda y Crédito Público.
6. Original y copia del recibo de bases.

#### c. Requisitos que deberá contener la propuesta económica "B"

1. **CEDULA IV Propuesta Económica:** Por cada partida, el participante deberá presentar una propuesta económica, debidamente firmada estableciendo los requisitos de "La Convocante" y el precio de cada bien o servicio propuesto. Las propuestas deberán tener una vigencia mínima del año en curso.

**CEDULA V Garantía de la Seriedad de las Propuestas:** Presentará una fianza por el 5% del importe total de sus propuestas debidamente requisitado a favor de **la Secretaría de Administración y Finanzas del Gobierno del Estado de Yucatán.**

La fianza ofrecida por los Licitantes no seleccionados será devuelta a su representante una vez concluido el acto para el fallo.

"La Convocante" devolverá la fianza presentada una vez que el Licitante seleccionado haya firmado el contrato derivado de la presente Licitación.

**XI. Descripción de los servicios y bienes a adquirir.**



## Partida 1. Adquisición de Mobiliario

Subpartida	Cantidad	Descripción
1.1	10 PIEZAS	<p><b>Archivero Horizontal 2 Gavetas 91x49x70 Color Platino</b> ARCHIVERO HORIZONTAL 2 GAVETAS 91.4 X 48.8 X 70 CM.</p>  <p><b>CUERPO:</b></p> <ul style="list-style-type: none"><li>• Lados de 54.5 x 69.1 cm fabricados en lámina de acero rolado en frío calibre 22. Cuentan con un doblez primario en la parte inferior de 22.4 mm y uno secundario de 7mm en la parte superior.</li><li>• Tapa superior de 97.7 x 56.1 cm fabricada en lámina de acero rolado en frío calibre 22. Cuenta con un doblez a 90° de 30.5 mm en las partes laterales y de 32 mm en la parte frontal y trasera.</li><li>• Respaldo de 91 x 69.1 cm fabricado en lámina rolada en frío calibre 22, Cuenta con un par de embutidos de 44 mm en la parte superior y 22 mm en la parte inferior.</li><li>• Puente central de 88 x 8.1 fabricado en lámina rolada en frío calibre 22.</li><li>• Soporte posterior archivero de 10.1x61.5 cm fabricado en lámina de acero rolado en frío calibre 20.</li><li>• Trasfrente de 87x12.8 cm fabricado en lámina de acero rolado en frío calibre 20.</li><li>• Mecanismo de 4.8x56.2 cm fabricado en lámina de acero rolado en frío calibre 18.</li><li>• Piso de 95.8 x 59.2 en lámina rolada en frío calibre 18.</li><li>• Tira tope de cajón de 8.5x9.14 cm fabricado en lámina de acero rolado calibre 18.</li><li>• Colgador horizontal de 85 x 4.2 fabricado en lámina de acero rolada en caliente de calibre 14.</li><li>• Cerradura importada con mecanismo de accionamiento a 90° grados acabado cromado con sistema de núcleo intercambiable</li></ul> <p><b>GAVETA DE ARCHIVO.</b></p> <ul style="list-style-type: none"><li>• Frentes de 29.8 x 49.1 con una jaladera embutida de 11.5 x 42.1 cm. Fabricados en lámina rolado en frío calibre 20.</li><li>• Forro de frente de 98.4x34.5 cm fabricado en lámina de acero rolado en frío calibre 20.</li><li>• Costados de cajón de 46x27.2 cm fabricados en lámina de acero rolado en frío calibre 20.</li><li>• Mecanismo de cierre de cajón a una distancia de 18.3 mm del frente del cajón y troqueles a cada 25.4 mm de centro a centro a partir de 93 mm después del mecanismo de cierre y a una distancia de 60.5 mm de la parte superior del cajón.</li><li>• Fondo de cajón de 43.3 x 62.8 cm fabricado en lámina rolado en frío cal. 22. Con venas de refuerzo para mayor carga. Con 4 troqueles rectangulares de 12x9.8 mm, dos por lado para recepción de archivo suspendido.</li></ul> <p><b>CORREDERAS.</b></p> <ul style="list-style-type: none"><li>• Corredera importada embalada de 60 cm de extensión total en apertura de gavetas <b>y sistema anti volteo</b></li></ul> <p><b>SOPORTES.</b></p> <ul style="list-style-type: none"><li>• Soporte vertical de 12.4 x 61.5 cm fabricado en lámina de acero rolado en frío calibre 20. Con dobleces de 22.8 mm, 20.9 mm 70.8 mm y 17.4 mm en el sentido horizontal de la pieza y bocados de 26 x 33.3 mm a partir de los 287.4 mm a paños exteriores a partir del extremo superior de la pieza, y después a una distancia de 304.8 mm a paños superiores de los bocados. Ranuras sobre el cuarto doblez del sentido horizontal a partir de 170.4 mm de distancia de los paños exteriores de la pieza misma y la primera ranura, después a cada 304.8 mm a partir del extremo inferior de cada ranura.</li></ul> <p><b>SEPARADORES.</b></p> <ul style="list-style-type: none"><li>• Acero rolado en frío de 3/16" de diámetro con dimensiones de 8.5x91.4 cm.</li></ul>





# SEFOTUR

Secretaría de Fomento Turístico  
2012 • 2018

Comprometidos con tu bienestar

**SECRETARÍA DE FOMENTO TURÍSTICO.  
LICITACIÓN PÚBLICA.  
No. SFT-L2-2018**

		<b>ACABADOS.</b> <ul style="list-style-type: none"><li>• Todos los componentes son sometidos a un sistema de limpieza y desengrasado por medio de fosfatos para evitar corrosión y garantizar una mejor adherencia de la pintura.</li><li>• Pintura de esmalte horneada a 140°C de temperatura en color Platino</li></ul>
1.2	24 PIEZAS	<p>Sofá Esquinero 60x60x65 Asiento Canario Linyi / Respaldo Pera Reyna / Aluminio Texturizado</p>  <p><b>COMPONENTES:</b></p> <ul style="list-style-type: none"><li>▪ Estructura de sofá en perfil de 1" en calibre 18</li><li>▪ Asiento de hule espuma de alta densidad.</li></ul> <p><b>CARACTERÍSTICAS:</b></p> <ul style="list-style-type: none"><li>▪ Base metálica fabricada con perfil de 1x1" calibre 16. Cuenta con niveladores para dar estabilidad al mueble.</li><li>▪ Todos los componentes metálicos son sometidos a un proceso de limpieza y desengrasado por medio de fosfatos para garantizar la adherencia de la pintura y evitar la corrosión. Acabados en pintura epóxica en polvo color aluminio texturizado.</li><li>▪ Estructura de asiento y respaldo fabricada con madera de pino de 1" con triplay de pino de 19 mm. Cubiertos con hule espuma de 1" en densidad 24.</li><li>▪ Asiento color canario Linyi y Respaldo Pera Reyna de hule espuma de alta densidad.</li></ul>
1.3	8 PIEZAS	<p>Ottoman Móvil de 50 x 50 cm en Tela Color Pera Reyna, en forma redonda.</p>  <p><b>COMPONENTES:</b></p> <ul style="list-style-type: none"><li>▪ Ottoman con forma redonda de hule espuma de alta densidad con rodajas, tela color Pera Reyna con acabados 100% fibra oleofinica.</li></ul> <p><b>CARACTERÍSTICAS:</b></p> <ul style="list-style-type: none"><li>▪ Estructura fabricada con madera de pino de 1" con tapa superior de triplay de pino de 12 mm. Cubierta con hule espuma de 1" en densidad 17.</li><li>▪ Asiento de hule espuma en alta densidad tapizado en tela color pera reyna con acabados 100% fibra oleofinica.</li><li>▪ Cuenta con 4 rodajas de 50 mm, con capacidad de carga de 35 kg por rodaja.</li></ul>
1.4		<p>Ottoman Móvil de 50 x 50 cm en Tela Color Olivo Reyna, en forma de Cubo</p>



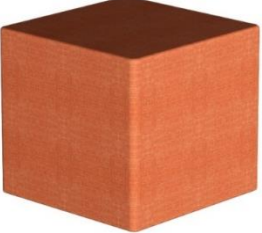
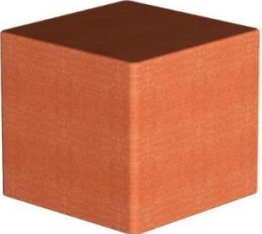

	<p>6 PIEZAS</p>	 <p><b>COMPONENTES:</b></p> <ul style="list-style-type: none"><li>▪ Ottoman con forma de Cubo con hule espuma de alta densidad con rodajas, tela color Olivo Reyna</li></ul> <p><b>CARACTERÍSTICAS:</b></p> <ul style="list-style-type: none"><li>▪ Estructura fabricada con madera de pino de 1" con tapa superior de triplay de pino de 12 mm. Cubierta con hule espuma de 1" en densidad 17.</li><li>▪ Asiento de hule espuma en alta densidad tapizado en tela color pera reyna con acabados 100% fibra oleofinica,</li><li>▪ Cuenta con 4 rodajas de 50 mm, con capacidad de carga de 35 kg por rodaja.</li></ul>
<p>1.5</p>	<p>2 PIEZAS</p>	<p>Ottoman Móvil de 50 x 50 cm en Tela Color Pera Reyna, en forma de Cubo</p>  <p><b>COMPONENTES:</b></p> <ul style="list-style-type: none"><li>▪ Ottoman con forma de Cubo con hule espuma de alta densidad con rodajas, tela color Pera Reyna</li></ul> <p><b>CARACTERÍSTICAS:</b></p> <ul style="list-style-type: none"><li>▪ Estructura fabricada con madera de pino de 1" con tapa superior de triplay de pino de 12 mm. Cubierta con hule espuma de 1" en densidad 17.</li><li>▪ Asiento de hule espuma en alta densidad tapizado en tela color pera reyna con acabados 100% fibra oleofinica.</li><li>▪ Cuenta con 4 rodajas de 50 mm, con capacidad de carga de 35 kg por rodaja.</li></ul>
<p>1.6</p>	<p>24 PIEZAS</p>	<p>Sofá Esquinero 60x60x65 Asiento Oxford Reyna, Respaldo Rosa Linyi / Aluminio Texturizado</p>







# SEFOTUR

Secretaría de Fomento Turístico  
2012 • 2018

Comprometidos con tu bienestar

SECRETARÍA DE FOMENTO TURÍSTICO.  
LICITACIÓN PÚBLICA.  
No. SFT-L2-2018

		 <p><b>COMPONENTES:</b></p> <ul style="list-style-type: none"><li>▪ Estructura de sofá en perfil de 1" en calibre 18</li><li>▪ Asiento con hule espuma de alta densidad.</li></ul> <p><b>CARACTERÍSTICAS:</b></p> <ul style="list-style-type: none"><li>▪ Base metálica fabricada con perfil de 1x1" calibre 16. Cuenta con niveladores para dar estabilidad al mueble.</li><li>▪ Todos los componentes metálicos son sometidos a un proceso de limpieza y desengrasado por medio de fosfatos para garantizar la adherencia de la pintura y evitar la corrosión. Acabados en pintura epóxica en polvo color aluminio texturizado.</li><li>▪ Estructura de asiento y respaldo fabricada con madera de pino de 1" con triplay de pino de 19 mm. Cubiertos con hule espuma de 1" en densidad 24.</li><li>▪ Asiento Oxford Reyna, con acabados 100% fibra oleofinica, Respaldo Rosa Linyi con hule espuma en alta densidad.</li></ul>
1.7	24 PIEZAS	Sofá Esquinero 60x60x65 Asiento Oxford Reyna, Respaldo Plata Ontario / Aluminio Texturizado  <p><b>COMPONENTES:</b></p> <ul style="list-style-type: none"><li>▪ Estructura de sofá en perfil de 1" en calibre 18</li><li>▪ Asiento con hule espuma de alta densidad.</li></ul> <p><b>CARACTERÍSTICAS:</b></p> <ul style="list-style-type: none"><li>▪ Base metálica fabricada con perfil de 1x1" calibre 16. Cuenta con niveladores para dar estabilidad al mueble.</li><li>▪ Todos los componentes metálicos son sometidos a un proceso de limpieza y desengrasado por medio de fosfatos para garantizar la adherencia de la pintura y evitar la corrosión. Acabados en pintura epóxica en polvo color aluminio texturizado.</li><li>▪ Estructura de asiento y respaldo fabricada con madera de pino de 1" con triplay de pino de 19 mm. Cubiertos con hule espuma de 1" en densidad 24.</li><li>▪ Asiento Oxford Reyna, con acabados 100% fibra oleofinica, Respaldo Plata Ontario con hule espuma en alta densidad.</li></ul>
1.8	2	Sillón de 3 plazas en color Montana Platino



# SEFOTUR

Secretaría de Fomento Turístico  
2012 • 2018

Comprometidos con tu bienestar

**SECRETARÍA DE FOMENTO TURÍSTICO.  
LICITACIÓN PÚBLICA.  
No. SFT-L2-2018**

	<b>PIEZAS</b>	 <p><b>CARACTERÍSTICAS:</b></p> <ul style="list-style-type: none"><li>• Armazón formado a base de madera de pino de 1" de espesor, sujetado con grapas de 2". Cuenta con resortes en forma de zigzag de acero alto carbón templado, sujetos mediante soportes de lámina sujetadas con clavo de 1" con cabeza enlazadas con petatillo de poliuretano y costal para brindar un mecanismo de mayor confort y resistencia.</li><li>• Brazo compuesto por bastidores de madera de pino de 1" armado con grapa de 2" y Resistol para madera tipo elmers.</li><li>• Hule espuma de 1" en densidad 17kg en los brazos. Hule espuma de laminada de 12 cm de espesor en densidad 20kg/m<sup>3</sup> en el asiento y respaldo. Forrado con Delcron laminado siliconizado en asiento y respaldo.</li><li>• Tapizado en tela Nacional Color Montana Platino con acabados 100% fibra oleofinica, diseño contract, 20 hilos y 15 pasadas por pulgada, peso de 430 grs. por metro, 100% resistencia a la decoloración, 100% desmanchable, auto extingüible con punto de fusión de 135° C.</li><li>• Patas metálicas cromadas.</li></ul> <p><b>MEDIDAS:</b></p> <ul style="list-style-type: none"><li>• Tres plazas: 215cm de ancho x 78cm de fondo x 88cm de alto.</li></ul>
1.9	<b>2 PIEZAS</b>	Sillón de 1 plaza en color Addison Fucsia  <p><b>CARACTERÍSTICAS:</b></p> <ul style="list-style-type: none"><li>• Armazón formado a base de madera de pino de 1" de espesor, sujetado con grapas de 2". Cuenta con resortes en forma de zigzag de acero alto carbón templado, sujetos mediante soportes de lámina sujetadas con clavo de 1" con cabeza enlazadas con petatillo de poliuretano y costal para brindar un mecanismo de mayor confort y resistencia.</li><li>• Brazo compuesto por bastidores de madera de pino de 1" armado con grapa de 2" y Resistol para madera tipo elmers.</li><li>• Hule espuma de 1" en densidad 17kg en los brazos. Hule espuma de laminada de 12 cm de espesor en densidad 20kg/m<sup>3</sup> en el asiento y respaldo. Forrado con Delcron laminado siliconizado en asiento y respaldo.</li><li>• Tapizado en tela Nacional Addison Fucsia con acabados 100% fibra oleofinica, diseño contract, 20 hilos y 15 pasadas por pulgada, peso de 430 grs. por metro, 100% resistencia a la decoloración, 100% desmanchable, auto extingüible con punto de fusión de 135° C.</li><li>• Patas metálicas cromadas.</li></ul> <p><b>MEDIDAS:</b></p> <ul style="list-style-type: none"><li>• Una plaza: 95cm de ancho x 78cm de fondo x 88cm de alto.</li></ul>
1.10	<b>1 PIEZA</b>	Banca de 155x65x50 cm de tela Canario Linyi / Aluminio Texturizado <b>BANCA: 155X65X50 CM</b>





# SEFOTUR

Secretaría de Fomento Turístico  
2012 • 2018

Comprometidos con tu bienestar

SECRETARÍA DE FOMENTO TURÍSTICO.  
LICITACIÓN PÚBLICA.  
No. SFT-L2-2018

		 <p><b>COMPONENTES:</b></p> <ul style="list-style-type: none"><li>▪ Base de sofá 149x64 en calibre 18</li><li>▪ Asiento de hule espuma de alta densidad</li></ul> <p><b>CARACTERÍSTICAS:</b></p> <ul style="list-style-type: none"><li>▪ Base metálica fabricada con perfil de 2x2" calibre 18 y perfil 2x1" calibre 18. Cuenta con niveladores para dar estabilidad al mueble.</li><li>▪ Todos los componentes metálicos son sometidos a un proceso de limpieza y desengrasado por medio de fosfatos para garantizar la adherencia de la pintura y evitar la corrosión. Acabados en pintura epóxica en polvo color aluminio texturizado.</li><li>▪ Asiento de hule espuma de densidad 24. Tapizada en color Canario Linyi, base en Aluminio Texturizado</li></ul>
1.11	3 PIEZAS	Banca de 155x65x50 cm de tela Montana Platino  <p><b>BANCA: 155X65X50 CM</b></p> <p><b>COMPONENTES:</b></p> <ul style="list-style-type: none"><li>▪ Base de sofá 149x64 en calibre 18</li><li>▪ Asiento de hule espuma de alta densidad</li></ul> <p><b>CARACTERÍSTICAS:</b></p> <ul style="list-style-type: none"><li>▪ Base metálica fabricada con perfil de 2x2" calibre 18 y perfil 2x1" calibre 18. Cuenta con niveladores para dar estabilidad al mueble.</li><li>▪ Todos los componentes metálicos son sometidos a un proceso de limpieza y desengrasado por medio de fosfatos para garantizar la adherencia de la pintura y evitar la corrosión. Acabados en pintura epóxica en polvo color aluminio texturizado.</li><li>▪ Asiento de hule espuma de densidad 24. Tapizada en color Montana Platino base en Aluminio Texturizado</li></ul>
1.12	12 PIEZAS	Banca Lisa de 1.50 en Tela Gris Tenesse /Aluminio Texturizado  <p>Asiento:</p> <ul style="list-style-type: none"><li>• Triplay de 19 mm con dos piezas de hule espuma de alta densidad, 1 de 5 cm de espesor en densidad de 24kg/m3, y otro de 1" de densidad suave en asiento tapizada en tela Reyna Grafito.</li></ul> <p>Estructura:</p>



		<ul style="list-style-type: none"> <li>• Base de Perfil de 1-1/2 x 1-1/2" calibre 18 con placas calibre 14 para unir el asiento, tornillos niveladores de 5/16 para ajustar altura.</li> <li>• Soldadura de microalambre semiautomática en atmosfera inerte</li> <li>• Sometida a un proceso de limpieza y desengrasado por medio de fosfatos para garantizar la adherencia a la pintura y evitar la corrosión. Acabados en pintura epoxica en polvo color gris</li> <li>• Tapizado en tela de alta resistencia color Reyna Grafito</li> </ul>
1.13	21 PIEZAS	<p>SILLON EJECUTIVO MODELO RESPALDO Y ASIENTO EN TACTOPIEL GRIS BASE ALUMINIO</p>  <p>Material de Asiento Y Respaldo: PU / Poliuretano, tapizado en tactopiel          Dimensión Total: 65cm x 65cm x 100 - 107cm          Profundidad Del Asiento: 46cm - 50cm          Altura Del Asiento A Piso: 43cm - 50cm          Altura Del Respaldo A Piso: 100cm - 107cm          Altura Del Brazo A Piso: 68cm - 74cm          Medida De Asiento: 52cm x 73cm          Medida De Respaldo: 49cm x 73cm          Soporte Vértebras: Nylon          Material de descansabrazos: Brazos en polipropileno, coderas en poliuretano          Material De Concha De Asiento: Polipropileno          Material de asiento: Madera contrachapada, espesor 1.2cm          Mecanismo: Inclinación de 3 posiciones con control de bloqueo. Ajuste de profundidad en asiento (hacia delante y atrás)          Pistón: Recorrido 8cm          Material de la base: Aluminio, radio de 34cm nylon          Material De Rodajas: Nylon, 6cm          Capacidad de peso: 115kg          Peso silla: 16.5kg</p>
1.14	50 PIEZAS	<p>Silla ejecutiva con brazo fijo y respaldo Malla Flex bambu, asiento en montana platino, base de acero terminado en cromo.</p>



# SEFOTUR

Secretaría de Fomento Turístico  
2012 • 2018

Comprometidos con tu bienestar

SECRETARÍA DE FOMENTO TURÍSTICO.  
LICITACIÓN PÚBLICA.  
No. SFT-L2-2018

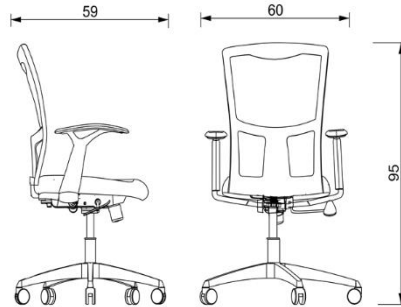

#### Descripción del producto:

Silla operativa ergonómica con brazos, respaldo tapizado en malla flexible de color bambo, brazos de polipropileno rígido en forma de t, mecanismo sincronizado de una palanca con bloqueo en posición inicial y perilla para ajuste de tensión base de 5 puntas de acero con terminado de cromo con rodaja de 50 mm y pistón neumático para ajustar la altura, tapizado en asiento en color platino, con poliuretano flexible de 27 kilos de densidad

#### Asiento:

Fabricado en madera domada y contra-chapada de 15 mm, conformado por 7 capas de chapa de madera, y sus medidas internas son 49 cms de ancho por 48 cms de fondo

#### Respaldo:

Fabricado en polietileno (hdpe) reforzado con nervaduras en su estructura color negro estructura compuesta en dos piezas, estructura de respaldo y corniza para tapizar la malla con una medida de 41.5 cm de ancho por 53 cms de alto cuenta con un refuerzo en la parte media en forma de y griega, con un ancho en su parte inferior de 10 cms y este mismo nos sirve para sujetar la barra del respaldo

#### Acojinamiento de asiento:

Fabricado en poliuretano flexible libre al paso del aire, con una densidad de 30 kilos

#### Mecanismo:

Mecanismo syncro reclinable con palanca de bloqueo y ajuste de altura de la silla, base soporte para ensamblar la barra del respaldo

#### Brazos:

Brazos de polipropileno color negro en forma de t con tres orificios para sujetarse al asiento sus medidas son 28.5 en la parte que tiene contacto con el cuerpo y 30 cms de altura

#### Pistón:

Pistón neumático clase tres con dos cámaras de compresión / expansión, con una presión al calibrar de 400 newton, el cual cuenta con un sistema de bloqueo a diferentes alturas, que cumple con la norma din 4550, bifma x5.1, tuv y lga la cual esta estampada en el mismo.

#### Barra de respaldo:

Fabricada en acero solido de 8 cms de ancho por 1/4 de espesor, con 4 perforaciones para mecanismo y 4 perforaciones para respaldo, cuenta con costilla troquelada al centro.

#### Base:

Base pentagonal de cinco puntas en acero con terminado de cromo, con rodajas gemelas de 60 mm, y un diámetro de 25 pulgadas

#### Malla:

Malla flexible fabricada en membrana 50 % poliéster y 50 % nylon, color bambo, malla de alta tensión con diseño de rombos verticales a dos tonos, nylon color negro y poliéster color verde bambo. Según imagen.



#### Medidas Generales:

Ancho total 60 cms  
Ancho de asiento 50 cms  
Altura de respaldo 53 cms  
Ancho de respaldo 42 cms  
Altura al asiento de 47 cms a 59 cms



# SEFOTUR

Secretaría de Fomento Turístico  
2012 • 2018

Comprometidos con tu bienestar

SECRETARÍA DE FOMENTO TURÍSTICO.  
LICITACIÓN PÚBLICA.  
No. SFT-L2-2018

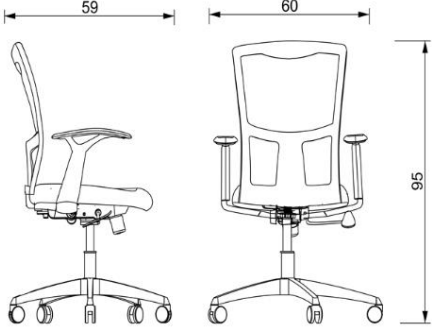
1.15	2 PIEZAS	<p>Altura total de 95 a 108 cms Profundidad total 59 cms</p> <p>Silla ejecutiva con brazo fijo y respaldo Malla Flex Negro, asiento en Montana Negro, base de acero terminado en cromo.</p>  <p>Descripción del producto: Silla operativa ergonómica con brazos, respaldo tapizado en malla flexible de color negro, brazos de polipropileno rígido en forma de t, mecanismo sincronizado de una palanca con bloqueo en posición inicial y perilla para ajuste de tensión, base de 5 puntas de acero con terminado de cromo con rodaja de 50 mm y pistón neumático para ajustar la altura, tapizado en asiento en color negro, con poliuretano flexible de 27 kilos de densidad</p> <p>Asiento: Fabricado en madera domada y contra-chapada de 15 mm, conformado por 7 capas de chapa de madera, y sus medidas internas son 49 cms de ancho por 48 cms de fondo</p> <p>Respaldo: Fabricado en polietileno (hdpe) reforzado con nervaduras en su estructura color negro estructura compuesta en dos piezas, estructura de respaldo y corniza para tapizar la malla con una medida de 41.5 cm de ancho por 53 cms de alto cuenta con un refuerzo en la parte media en forma de y griega, con un ancho en su parte inferior de 10 cms y este mismo nos sirve para sujetar la barra del respaldo</p> <p>Acojinamiento de asiento: Fabricado en poliuretano flexible libre al paso del aire, con una densidad de 30 kilos</p> <p>Mecanismo: Mecanismo syncro reclinable con palanca de bloqueo y ajuste de altura de la silla, base soporte para ensamblar la barra del respaldo</p> <p>Brazos: Brazos de polipropileno color negro en forma de t con tres orificios para sujetarse al asiento sus medidas son 28.5 en la parte que tiene contacto con el cuerpo y 30 cms de altura</p> <p>Pistón: Pistón neumático clase tres con dos cámaras de compresión / expansión, con una presión al calibrar de 400 newton, el cual cuenta con un sistema de bloqueo a diferentes alturas, que cumple con la norma din 4550, bifma x5.1, tuv y lga la cual esta estampada en el mismo.</p> <p>Barra de respaldo: Fabricada en acero solido de 8 cms de ancho por 1/4 de espesor, con 4 perforaciones para mecanismo y 4 perforaciones para respaldo, cuenta con costilla troquelada al centro.</p> <p>Base: Base pentagonal de cinco puntas en acero con terminado de cromo, con rodajas gemelas de 60 mm, y un diámetro de 25 pulgadas</p> <p>Malla: Malla flexible fabricada en membrana 50 % poliéster y 50 % nylon, color negro, malla de alta tensión con diseño de rombos verticales a dos tonos, nylon color negro y poliéster color Negro. Según imagen</p>
------	-------------	--



# SEFOTUR

Secretaría de Fomento Turístico  
2012 • 2018

Comprometidos con tu bienestar

SECRETARÍA DE FOMENTO TURÍSTICO.  
LICITACIÓN PÚBLICA.  
No. SFT-L2-2018

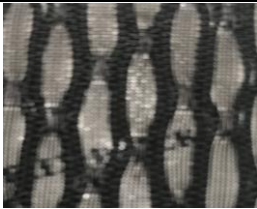
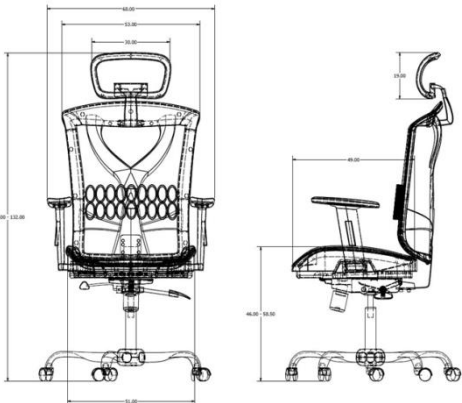
		 <p>Medidas Generales: Ancho total 60 cms Ancho de asiento 50 cms Altura de respaldo 53 cms Ancho de respaldo 42 cms Altura al asiento de 47 cms a 59 cms Altura total de 95 a 108 cms Profundidad total 59 cms</p>
1.16	5 PIEZAS	<p>Sillón Ejecutivo de Lujo c/br11 Respaldo Alto y asiento con Malla Flex Bambo, con cabecera, mecanismo syncro.</p>  <p>Descripción del producto: Sillón para dirección de respaldo alto, con cabecera, tapizado en malla tanto en asiento como en respaldo color bambo, mecanismo syncro reclinable con dos palancas, una para bloqueo y la segunda para ajustar, brazos ajustables la altura, cuenta brazo ajustable de nylon y pad de gel con poliuretano con alma de acero, cabecera ajustable en altura y Angulo, base de 5 puntas de acero terminada en cromo, con rodajas gemelas.</p> <p>Cuerpo de Asiento: Fabricado en dos piezas, cuerpo y panel cuerpo de asiento fabricado en nylon y fibra de vidrio terminado texturizado en color negro sus medidas son ancho 51 cms por 50 cms de profundidad está construido con aro perimetral y dos refuerzos a lo ancho de 5cms de espesor caja central de 18 cms por 35 cms, formando una sola pieza, cuenta con 22 abujeros como opciones de medida para colocar tuercas inserto metálicas para soportar los brazos y el mecanismo.</p> <p>Panelo Tapizado: Panelo perimetral fabricado en nylon y fibra de vidrio fabricado ergonómicamente con caída de cascada al frente para mayor comodidad, cuenta con 15 soportes para recibir la tornillería de punta especial para nylon.</p> <p>Soporte en Caída de Cascada: Soporte en caída de cascada fabricado en poliuretano inyectado indeformable de 56 kilos de densidad para recibir la malla flexible y proporcionar una mayor comodidad.</p> <p>Cabecera: Cabecera con ajuste de altura en 4 posiciones, ajuste de Angulo en 4 posiciones, fabricada en nylon y fibra de vidrio cuenta con cuerpo y corniza tapizada, sujeta a través de 5 tornillos, brazo soporte sujeta al respaldo por medio de dos tornillos metálicos</p> <p>Cuerpo de Respaldo: Fabricado en dos piezas, cuerpo y panelo cuerpo de respaldo fabricado en nylon y fibra de vidrio terminado texturizado en color negro diseño moderno con parte superior más amplia sus medidas son ancho superior 53 cms, ancho inferior del respaldo 43 cms, cuenta con 4 soportes para reforzarlo y sujetar la solera que une al mecanismo cuenta con 11 agujeros para sujetar el panelo.</p> <p>Panelo:</p>





# SEFOTUR

Secretaría de Fomento Turístico  
2012 • 2018

Comprometidos con tu bienestar

**SECRETARÍA DE FOMENTO TURÍSTICO.  
LICITACIÓN PÚBLICA.  
No. SFT-L2-2018**

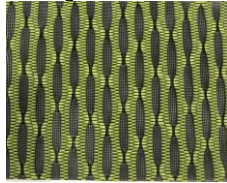
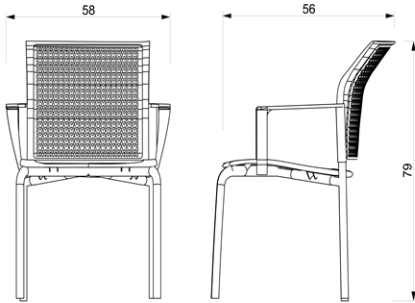
		<p>Panelo fabricado en nylon y fibra de vidrio, en forma de aro, mismo que se tapiza con malla flexible color bambo. Tapicería: Tanto asiento como respaldo son tapizados en malla flexible de alta tensión La Malla flexible fabricada en membrana 50 % poliéster y 50 % nylon, color bambo, malla de alta tensión con diseño de rombos verticales a dos tonos, nylon color negro y poliéster color verde bambo. Según imagen,</p>  <p>Mecanismo: Mecanismo syncro, con dos palancas una para bloqueo infinito de la reclinación la segunda para ajustar la altura del sillón cuenta con perilla para ajustar la reclinación, placa soporte para sujetar la solera unión del respaldo, la reclinación tiene una sincronía de tres a uno respaldo en relación al asiento Unión de Respaldo: Barra unión de asiento respaldo fabricado en placa de acero de 1/4 de espesor por 3.5 pulgadas de ancho con un desarrollo total de 42 cms, cuenta con 4 abujeros para sujetar el respaldo y tres roscados para sujetarse al mecanismo Pistón: Pistón neumático clase tres con dos cámaras de compresión / expansión, con una presión de calibración de 400 newton, el cual cuenta con un sistema de bloqueo a diferentes alturas, que cumple con la norma din 4550, la cual esta estampada en la Parte superior del pistón Base: Base pentagonal de cinco puntas fabricada en acero calibre 14 terminada en cromo, con un alojamiento cónico para recibir el pistón Rodajas: Rodajas de doble rueda, de 50mm de diámetro fabricadas en 100% nylon, cuenta con nervaduras interiores para darle mayor resistencia Brazos Ajustables: Brazos ajustables en 10 posiciones fabricados en nylon reforzado, base de brazo con un soporte de 8 cms de ancho por 15 cms de fondo, y una pulgada de grosor con nervaduras en su diseño. Cuenta con 3 orificios especialmente diseñados para poderlo sujetar al asiento. Cuenta con un pedestal para soportar el pad superior con una medida de 5 cms de ancho por 33 cms de altura en su máxima extensión. Cuenta con un pad de gel suave recubierto de poliuretano, además de contar con alma de acero su forma es ergonómica, ya que cuenta con una forma acanalada sus medidas son 10 cms de ancho por 15 cms de fondo Medidas: Ancho total con brazos        70 cms Ancho del asiento                51 cms Fondo del asiento                50 cms Fondo total                        60 cms Altura total                        de 118 cms a 128 cms</p>
1.17	24 PIEZAS	<p>Silla de visita de 4 patas c/br respaldo en Malla Flex Bambo, estructura gris, asiento en tela montana platino.</p>  <p>Descripción del Producto: Silla para visitante de 4 patas con respaldo tapizado en malla flex color bambo, asiento tapizado en tela platino, brazos de polipropileno y estructura metálica de cuatro patas, con tapones en polipropileno color negro, y tapa en asiento Asiento:</p>



# SEFOTUR

Secretaría de Fomento Turístico  
2012 • 2018

Comprometidos con tu bienestar

**SECRETARÍA DE FOMENTO TURÍSTICO.  
LICITACIÓN PÚBLICA.  
No. SFT-L2-2018**

		<p>Asiento fabricado en polipropileno con nervaduras en su interior, para reforzarlo, cuenta con cubierta de polipropileno protectora antimpactos e insertos metálicos roscados para recibir tornillería su medida es de 46 cms de ancho por 45 cms de fondo</p> <p>Respaldo:</p> <p>Respaldo fabricado en polipropileno color negro cuenta con dos orificios a los lados para insertarse en la estructura metálica, diseño de respaldo cuadrado con soporte lumbar al dentro, cuenta con corniza de polipropileno para ser tapizada en malla y ensamblada en el cuerpo del respaldo, mediante tornillo especial para plástico, con 10 perforaciones su medida es de 42 cms de ancho por 39 cms de altura</p> <p>Malla del Respaldo:</p> <p>Malla flexible fabricada en membrana 50 % poliéster y 50 % nylon, color bambú, malla de alta tensión con diseño de rombos verticales a dos tonos, nylon color negro y poliéster color verde bambú. Según imagen,</p>  <p>Acojinamiento en el Respaldo:</p> <p>Cojinería de asiento fabricado en poliuretano flexible espumado al aire libre, de 27 kilos de densidad y 5 centímetros de espesor</p> <p>Estructura:</p> <p>Estructura metálica fabricada en tubo redondo de 7/8, y terminado pintura horneada color aluminio cuenta con 4 patas unidas al centro del asiento en forma de cruz, misma que cuenta con los abujeros para sujetar el asiento, las patas traseras rebasan el asiento de tal manera que nos sirven para sujetar el respaldo y los brazos de la silla.</p> <p>Tapón Deslizador:</p> <p>Tapón deslizador fabricado en polipropileno color negro.</p> <p>Tela:</p> <p>Tela de color platino fabricada en filamento de polipropileno con un peso por metro de 572 grms, con backing de acrilato, con una resistencia al rompimiento de 315 en la trama 470 al rompimiento en el undimbre, resistencia al rasgado en la trama de 55 r.r. y en el undimbre de 45 r.r., la cual cumple con las siguientes normas</p> <p>Astm d 5034 Astm d 2261 Nfpa 260 California 117 sec e California Astm e 84</p> <p>Brazos:</p> <p>Brazos fabricados en polipropileno color negro con diseño rectangular en forma de I invertida, cuenta con un poste del mismo material para insertarse en la estructura metálica y en la parte frontal cuenta con dos perforaciones para ensamblarse en el asiento</p> <p>Medidas Generales:</p> <table><tr><td>Ancho total</td><td>58 cms</td></tr><tr><td>Fondo total</td><td>56 cms</td></tr><tr><td>Altura total</td><td>79 cms</td></tr><tr><td>Altura al brazo</td><td>66 cms</td></tr><tr><td>Altura al asiento</td><td>48 cms</td></tr><tr><td>Ancho de patas</td><td>58 cms</td></tr><tr><td>Delanteras</td><td></td></tr><tr><td>Ancho de patas</td><td>51 cms</td></tr><tr><td>Traseras</td><td></td></tr></table>	Ancho total	58 cms	Fondo total	56 cms	Altura total	79 cms	Altura al brazo	66 cms	Altura al asiento	48 cms	Ancho de patas	58 cms	Delanteras		Ancho de patas	51 cms	Traseras	
Ancho total	58 cms																			
Fondo total	56 cms																			
Altura total	79 cms																			
Altura al brazo	66 cms																			
Altura al asiento	48 cms																			
Ancho de patas	58 cms																			
Delanteras																				
Ancho de patas	51 cms																			
Traseras																				
1.18	20 PIEZAS	Sillón Operativo c/br11 respaldo alto Malla Flex Bambú, asiento en tela montana platino base de acero con terminado de cromo mecanismo syncro.																		



# SEFOTUR

Secretaría de Fomento Turístico  
2012 • 2018

Comprometidos con tu bienestar

SECRETARÍA DE FOMENTO TURÍSTICO.  
LICITACIÓN PÚBLICA.  
No. SFT-L2-2018



#### Descripción del Producto:

Sillón para dirección de respaldo alto tapizado en malla flex bamboo, en respaldo, y asiento tapizado en tela montana platino ,mecanismo syncro reclinable con dos palancas ,bloqueo en cualquier posición sistema syncro 3 a 1 con perilla de ajuste de tensión en la reclinación brazos ajustables con braket de nylon y pad con movimiento 4 d cuenta con ajustes en movimiento hacia adelante, atrás , horizontal y diagonal y ajuste de altura , fabricado en poliuretano con alma de acero, cabecera ajustable y Angulo, base de 5 puntas de acero con terminado en cromo, con rodajas gemelas

#### Cuerpo del Asiento:

Fabricado en polipropileno de color negro, con nervaduras en su diseño en forma de rombo, con perímetro sólido, cuenta con dos barras de acero insertadas al momento de la inyección, quedando estas ahogadas dentro del mismo para dar mayor fuerza, cuenta con insertos metálicos roscados para fijar brazos y mecanismo cuenta con forma poligonal con 48.5 cms al frente y 43 cms en el fondo, y una profundidad total de 43 cms. Cuenta con tapa en polipropileno color negro con perforaciones para sujetar brazos y mecanismo.

#### Cuerpo del Respaldo:

Cuerpo de respaldo fabricado en polipropileno reforzado en su perímetro, cuenta con una columna central en forma de y griega, que parte de la parte central del respaldo a cada costado y termina en la parte baja, para sujetar el mecanismo , cuenta con soporte lumbar a base de polipropileno móvil de costado a costado con un ancho de 10 cms en la parte central y dos soportes en forma de espiral a los costados para flexionarse cuenta con ajuste de altura a base de dos canaletas en los costados con un desarrollo de 13 cms

#### Brazo soporte de respaldo:

Brazo soporte de respaldo fabricado en nylon y fibra de vidrio, fabricado en forma de y griega sujetando a los costados del respaldo, en la parte baja cuenta con una canaleta donde se inserta una pieza, metálica roscada para poder sujetarse al mecanismo

#### Corniza:

Corniza fabricada en polipropileno color negro, con sistema de clips integrados para sujetarse al cuerpo del respaldo, y 4 tornillos con punta especial para sujetarse en la parte superior

#### Tapicería en Asiento:

Tela de color platino fabricada en filamento de polipropileno con un peso por metro de 572 grms, con backing de acrilato, con una resistencia al rompimiento de 315 en la trama 470 al rompimiento en el undimbre, resistencia al rasgado en la trama de 55 r.r. y en el undimbre de 45 r.r., la cual cumple con las siguientes normas

Astm d 5034

Astm d 2261

Nfpa 260

California

117 sec e

California

Astm e 84

#### Malla flex:

Malla flexible fabricada en membrana 50 % poliéster y 50 % nylon, color bamboo, malla de alta tensión con diseño de rombos verticales a dos tonos, nylon color negro y poliéster color verde bamboo. Según imagen,



Pistón:



# SEFOTUR

Secretaría de Fomento Turístico  
2012 • 2018

Comprometidos con tu bienestar

**SECRETARÍA DE FOMENTO TURÍSTICO.  
LICITACIÓN PÚBLICA.  
No. SFT-L2-2018**

Pistón neumático clase tres con dos cámaras de compresión / expansión, con una presión al calibrar de 400 newton, el cual cuenta con un sistema de bloqueo a diferentes alturas, que cumple con la norma din 4550, bífma x5.1, tuv y lga la cual esta estampada en el mismo

Mecanismo:

Mecanismo sincronizado fabricado en calibre 10 con palanca de bloqueo en cualquier posición, y palanca del lado derecho para ajustar la altura. Cuenta con 4 orificios para ser sujeta al asiento mismos que cuentan con una distancia de 15 cms de ancho por 19 cms de fondo, cuenta con una placa soporte para sujetar la solera union de 12 cms de fondo por 9 cms de ancho, cuenta con una perilla para ajustar la tensión de la reclinación

Base:

Base pentagonal de 5 puntas fabricada en acero cromado terminado en cromo y posteriormente pulida con cavidades para sujetar las rodajas

Rodajas:

Rodajas de doble rueda, de 50mm de diámetro fabricadas en 100% nylon, cuenta con nervaduras interiores para darle mayor resistencia

BRAZOS AJUSTABLES 4 D:

Brazos ajustables en 10 posiciones de altura fabricados en nylon reforzado, con movimiento en 4d base de brazo con un soporte de 8 cms de ancho por 15 cms de fondo, y una pulgada de grosor con nervaduras en su diseño. Cuenta con 3 orificios especialmente diseñados para poderlo sujetar al asiento. Cuenta con un pedestal para soportar el pad superior con una medida de 5 cms de ancho por 33 cms de altura en su máxima extensión. Cuenta con un pad de poliuretano con movimiento en cualquier dirección incluso en diagonal su forma es ergonómica, y cuenta con un botón de mando terminado en cromo, este botón funciona para desbloquearlo y poder moverlo

Medidas:

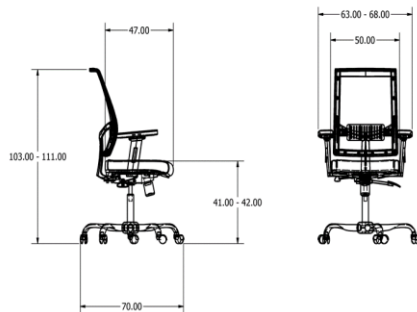

1.19

13  
PIEZAS

Sillón Operativo Respaldo alto en Malla Flex Bambo c/br11 tela montana platino con base cromada y mecanismo syncro.

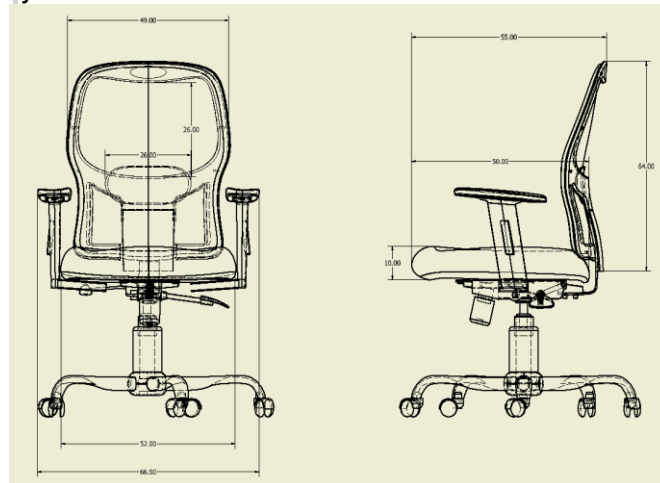



# SEFOTUR

Secretaría de Fomento Turístico  
2012 • 2018

Comprometidos con tu bienestar

**SECRETARÍA DE FOMENTO TURÍSTICO.  
LICITACIÓN PÚBLICA.  
No. SFT-L2-2018**

**Descripción del Producto:**

Sillón ejecutivo de alto nivel. Sillón ejecutivo de alto rendimiento, tapizado en tela fabricado en madera domada y contrachapeada de 16 mm en asiento y respaldo fabricado en polipropileno reforzado, con bastidor de polipropileno tapizado en membrana flexible, brazos con ajuste de altura. Espuma de poliuretano inyectado de 53 kg de densidad. En el asiento soporte lumbar con ajuste de altura independiente del respaldo base de acero cromada de 27 pulgadas

**Asiento:**

Fabricado en madera domada y contra-chapeada de 16 mm, conformado por 9 capas de chapa de madera, y sus medidas internas son 51 cms de ancho por 48 cms de fondo, color montana platino

**Respaldo:**

Fabricado en polipropileno color negro con 12 abujeros en su perímetro para sujetar la corniza, cuenta con un soporte central en forma de y , para reforzar la estructura y soportar la instalación de la solera metálica, contando con cuatro tuercas inserto roscadas , cuenta con un soporte lumbar ajustable con un ancho de 21 cms, la corniza está fabricada en polipropileno color negro y se sujeta a la estructura por medio de tornillos metálicos con rosca especial para polipropileno, tapizada en malla flexible color bambú, fabricada en nylon y poliéster

**Acojinamiento del Asiento:**

Fabricado en poliuretano inyectado moldeado, con una densidad de 56 kilos, cuenta con una cavidad al centro para mayor ergonomía su espesor es de 8.5 cms en la parte más alta y 6.5 en la parte más baja

**Respaldo:**

Tapizado en Malla Flexible de nylon y poliéster con diseño de rombos verticales, en color bambú

**Mecanismo:**

Mecanismo sincronizado fabricado en calibre 10 con palanca de bloqueo en cualquier posición, en el lado izquierdo palanca del lado derecho para ajustar la altura. Cuenta con 4 orificios para ser sujeta al asiento mismos que cuentan con una distancia de 15 cms de ancho por 19 cms de fondo, cuenta con una placa soporte para sujetar la solera unión de 12 cms de fondo por 9 cms de ancho, cuenta con una perilla para ajustar la tensión de la inclinación

**Solera:**

Solera fabricada en acero de 1/4 de espesor por 3 pulgadas de ancho cuenta con 4 abujeros en la parte superior para ser sujeta en el respaldo y tres en la parte inferior para ser sujeta en el mecanismo cuenta con un ancho de 3 pulgadas por un cuarto de pulgada de espesor

**Pistón:**

Pistón neumático clase tres con dos cámaras de compresión / expansión, con una presión al calibrar de 400 newton, el cual cuenta con un sistema de bloqueo a diferentes alturas, que cumple con la norma din 4550, bifma x5.1, tuv y lga la cual está estampada en el mismo

**Base:**

Base pentagonal de cinco puntas fabricada acero calibre 10 terminada en cromo

**Rodajas:**

Rodajas de doble rueda, de 50mm de diámetro fabricadas en 100% nylon, cuenta con nervaduras interiores para darle mayor resistencia

**Tela:**

Tela fabricada en polyester color platino y cuenta con tratamiento para derrame de líquidos y protector de manchas, para una limpieza más fácil. Cuenta con un peso mínimo de 325 gramos, cuenta con las siguientes pruebas

**Método**

Resistencia a la ruptura

astm dt51-79 grab

Elongación a la ruptura

astm d 751

Resistencia al desgarre

5135 trapezoide

Dureza de tinte al frote

aatcc8 1996

**Brazos:**

Brazos ajustables en 10 posiciones fabricados en nylon reforzado, base de brazo con un soporte de 8 cms de ancho por 15 cms de fondo, y una pulgada de grosor con nervaduras en su diseño Cuenta con 3 orificios especialmente diseñados para poderlo sujetar al asiento. Cuenta con un pedestal para soportar el pad superior con una medida de 5 cms de ancho por 33 cms de altura en su máxima extensión. Cuenta con un pad de gel suave recubierto de poliuretano, además de contar con alma de acero su forma es ergonómica, ya que cuenta con una forma acanalada sus medidas son 10 cms de ancho por 15 cms de fondo

**Malla:**

Malla flexible fabricada en membrana 50 % poliéster y 50 % nylon, color bambú, malla de alta tensión con diseño de rombos verticales a dos tonos, nylon color negro y poliéster color verde bambú. Según imagen,

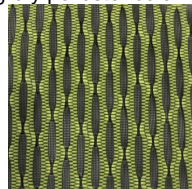



# SEFOTUR

Secretaría de Fomento Turístico  
2012 • 2018

Comprometidos con tu bienestar

SECRETARÍA DE FOMENTO TURÍSTICO.  
LICITACIÓN PÚBLICA.  
No. SFT-L2-2018

		<p>Medidas Generales: Altura total de 1.05 cms Ancho respaldo 49 cms Altura respaldo 64 cms Fondo total 55 cms Ancho total 66.5 cms Ancho asiento 52 cms</p>
1.20	26 PIEZAS	<p><b>Silla de visita fija respaldo en Malla Flex Bamboo c/br asiento en tela montana platino de 4 patas negras</b></p>  <p>Descripción del Producto: Silla para visitante de cuatro patas tapizada en malla flexible en respaldo color bambo y tela montana en el asiento color platino, estructura tubular fabricada en tubo de 7/8 calibre 16 con tapones cónicos de 7/8 en la parte alta a 1 pulgada en la parte baja brazos de polipropileno de una sola pieza que conectan el asiento con el respaldo, terminados con texturizado antiderrapante, respaldo con diseño curvo en la parte alta y con inclinación para proporcionar soporte lumbar tapizado en malla flexible color gris y tela en color azul Asiento: Asiento fabricado en polipropileno con nervaduras en su interior, para reforzarlo, cuenta con cubierta de polipropileno con dos clips para sujetarse al asiento interior, y endaduras en forma de la estructura metálica para no marcarse a la hora de apilarlas, cuenta con tuercas metálicas para sujetarse a la estructura sus medidas son 48 cms de fondo por 46 cms de ancho Respaldo: Fabricado en polipropileno, color negro, con cornisa tapizada en malla, y sujeta a la base del respaldo consta con soporte lumbar y dos orificios circulares para ser sujeta a la estructura, mismos que sirven para sujetar los brazos en la parte superior su medida es de 48 cms de ancho por 37 cms de alto Acojinamiento del Asiento: Fabricado en poliuretano flexible post-formado de alta densidad (27 kilos) Respaldo: Tapizado en malla flexible de nylon / poliéster color bambo con diseño de rombos verticales Estructura: Estructura metálica fabricada en tubo redondo de 7/8 , y terminado pintura horneada color negro cuenta con 4 patas unidas al centro del asiento en forma de cruz, misma que cuenta con los abujeros para sujetar el asiento, las patas traseras rebasan el asiento de tal manera que nos sirven para sujetar el respaldo y los brazos de la silla, en la parte inferior cuenta con un doblez para mayor estabilidad regatones de plástico en forma cónica partiendo en la parte alta de 7/8 y en la parte baja de una pulgada Tapón deslizador: Tapón deslizador fabricado en polipropileno color gris, con una circunferencia de 7/8 en la parte baja Tela: Tela montana fabricada en 100 % poliéster con repelente a líquidos o nylon 100 %, color platino Malla: Malla flexible fabricada en membrana 50 % poliéster y 50 % nylon, color bambo, malla de alta tensión con diseño de rombos verticales a dos tonos, nylon color negro y poliéster color verde bambo. Según imagen,</p>





# SEFOTUR

Secretaría de Fomento Turístico  
2012 • 2018

Comprometidos con tu bienestar

SECRETARÍA DE FOMENTO TURÍSTICO.  
LICITACIÓN PÚBLICA.  
No. SFT-L2-2018

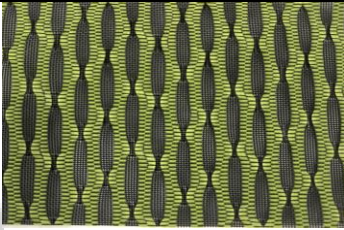
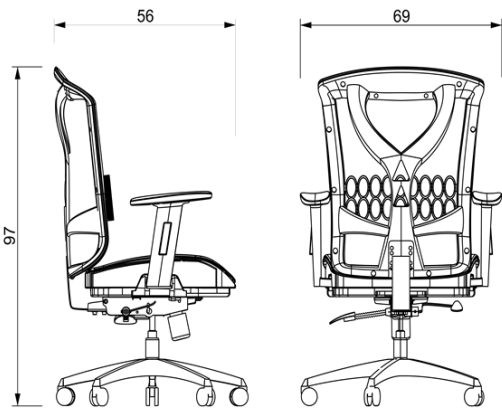
		 <p>Brazos: Brazos fabricados en polipropileno color negro mismos que se sujetan en la parte delantera del asiento y en la parte superior del respaldo</p> <p>Medidas: Ancho total 60 cms Fondo 53 cms Altura total 82 cms Altura al asiento 48 cms Altura a la parte superior del brazo 66 cms</p>
1.21	44 PIEZAS	<p><b>Sillón Ejecutivo lujo c/br11 respaldo alto Malla Flex Bambo asiento en malla base cromo mecanismo syncro.</b></p>  <p>Descripción del Producto: Sillón para operativo de alto nivel, tapizado en malla flexible color bambo tanto en asiento como en respaldo, mecanismo syncro reclinable con dos palancas, una para bloqueo y la segunda para ajustar, brazos ajustables la altura, cuenta brazo ajustable de nylon y pad de gel con poliuretano con alma de acero, cabecera ajustable en altura y ángulo, base de 5 puntas terminada en cromo, con rodajas gemelas</p> <p>Cuerpo de Asiento: Cuerpo de asiento fabricado en nylon y fibra de vidrio terminado texturizado en color negro sus medidas son ancho 51 cms por 50 cms de profundidad está construido con aro perimetral y dos refuerzos a lo ancho de 5cms de espesor caja central de 18 cms por 35 cms, formando una sola pieza, cuenta con 22 abujeros como opciones de medida para colocar tuercas inserto metálicas para soportar los brazos y el mecanismo</p> <p>Panelo Tapizado: Panelo perimetral fabricado en nylon y fibra de vidrio fabricado ergonómicamente con caída de cascada al frente para mayor comodidad, cuenta con 15 soportes para recibir la tornillería de punta especial para nylon</p> <p>Soporte en Caída de Cascada: Soporte en caída de cascada fabricado en poliuretano inyectado indeformable de 56 kilos de densidad para recibir la malla flexible y proporcionar una mayor comodidad.</p> <p>Cuerpo del Respaldo: Fabricado en dos piezas, cuerpo y panelo cuerpo de respaldo fabricado en nylon y fibra de vidrio terminado texturizado en color negro diseño moderno con parte superior más amplia sus medidas son ancho superior 53 cms, ancho inferior del respaldo 43 cms, cuenta con 4 soportes para reforzarlo y sujetar la solera que une al mecanismo cuenta con 11 abujeros para sujetar el panelo</p> <p>Panelo: Panelo fabricado en nylon y fibra de vidrio, en forma de aro, mismo que se tapiza con malla flexible</p>





# SEFOTUR

Secretaría de Fomento Turístico  
2012 • 2018

Comprometidos con tu bienestar

**SECRETARÍA DE FOMENTO TURÍSTICO.  
LICITACIÓN PÚBLICA.  
No. SFT-L2-2018**

		<p>Tapicería: Tanto asiento como respaldo son tapizados en malla flexible de alta tensión La Malla flexible fabricada en membrana 50 % poliéster y 50 % nylon, color bamboo, malla de alta tensión con diseño de rombos verticales a dos tonos, nylon color negro y poliéster color verde bamboo. Según imagen.</p>  <p>Mecanismo: Mecanismo Syncro, con dos palancas una para bloqueo infinito de la inclinación y la segunda para ajustar la altura del sillón cuenta con perilla para ajustar la inclinación, placa soporte para sujetar la solera unión del respaldo, la inclinación tiene una sincronía de tres a uno respaldo en relación al asiento</p> <p>Unión de Respaldo: Barra unión de asiento respaldo fabricado en placa de acero de 1/4 de espesor por 3.5 pulgadas de ancho con un desarrollo total de 42 cms, cuenta con 4 abujeros para sujetar el respaldo y tres roscados para sujetarse al mecanismo</p> <p>Pistón: Pistón neumático clase tres con dos cámaras de compresión / expansión, con una presión de calibración de 400 newton, el cual cuenta con un sistema de bloqueo a diferentes alturas, que cumple con la norma din 4550, la cual esta estampada en la parte superior del pistón.</p> <p>Base: Base pentagonal de cinco puntas fabricada en acero calibre 14 terminada en cromo, con un alojamiento cónico para recibir el pistón</p> <p>Rodajas: Rodajas de doble rueda, de 50mm de diámetro fabricadas en 100% nylon, cuenta con nervaduras interiores para darle mayor resistencia</p> <p>Brazos Ajustables: Brazos ajustables en 10 posiciones fabricados en nylon reforzado, base de brazo con un soporte de 8 cms de ancho por 15 cms de fondo, y una pulgada de grosor con nervaduras en su diseño. Cuenta con 3 orificios especialmente diseñados para poderlo sujetar al asiento. Cuenta con un pedestal para soportar el pad superior con una medida de 5 cms de ancho por 33 cms de altura en su máxima extinción. Cuenta con un pad de gel suave recubierto de poliuretano, además de contar con alma de acero su forma es ergonómica, ya que cuenta con una forma acanalada sus medidas son 10 cms de ancho por 15 cms de fondo</p> <p>Medidas:</p> <table data-bbox="370 1234 860 1354"><tr><td>Ancho total con brazos</td><td>69 cms</td></tr><tr><td>Ancho del asiento</td><td>51 cms</td></tr><tr><td>Fondo del asiento</td><td>50 cms</td></tr><tr><td>Fondo total</td><td>56 cms</td></tr><tr><td>Altura total</td><td>de 97 cms a 1.07 cms</td></tr></table>	Ancho total con brazos	69 cms	Ancho del asiento	51 cms	Fondo del asiento	50 cms	Fondo total	56 cms	Altura total	de 97 cms a 1.07 cms
Ancho total con brazos	69 cms											
Ancho del asiento	51 cms											
Fondo del asiento	50 cms											
Fondo total	56 cms											
Altura total	de 97 cms a 1.07 cms											
1.22	140 PIEZAS	<p><b>Silla de visita s/br respaldo en polipropileno negro asiento en tela montana kiwi estructura de 4 patas reforzada.</b></p>  <p>Descripción del Producto: Silla para visitante, fabricada en tubo elíptico de 20 mm por 40mm calibre 18 en las patas, y tubo elíptico de 15mm por 30mm calibre 16 terminado en pintura horneada color negro mate, resistente al rasgado, y golpes, asiento y respaldo</p>										



# SEFOTUR

Secretaría de Fomento Turístico  
2012 • 2018

Comprometidos con tu bienestar

**SECRETARÍA DE FOMENTO TURÍSTICO.  
LICITACIÓN PÚBLICA.  
No. SFT-L2-2018**

		<p>fabricado en polipropileno color negro, asiento preparado con orificios para recibir el panelo tapizado y ensamblado a base de clips de nylos integrados en su inyección en el panelo, poliuretano flexible de alta densidad en el asiento y tapizado en tela montana kiwi , respaldo fabricado en polipropileno color negro terminado en su diseño con perforaciones en forma de triángulos, y textura agradable al tacto, regatones de plástico color negro sujetos en las patas para protección .</p> <p>Asiento: Asiento fabricado en polipropileno color negro, cuenta con 6 perforaciones para recibir el panelo, cuenta con un acabado texturizado en su contorno y un acabado antiderrapante en el centro, cuando no se utiliza el panelo</p> <p>Panelo: Panelo para asiento fabricado en polipropileno color negro cuenta con 6 clips de plástico integrados en su inyección para sujetarse del asiento, es preparado con hule espuma de alta densidad, y posterior mente tapizado</p> <p>Respaldo: Respaldo fabricado en polipropileno color negro cuenta con 53 perforaciones en forma de triángulo que nos ayudan a tener una imagen más moderna y más agradable</p> <p>Tela: Tela fabricada en polyester color platino y cuenta con tratamiento para derrame de líquidos y protector de manchas, para una limpieza más fácil. Cuenta con un peso mínimo de 325 gramos, Cuenta con las siguientes pruebas</p> <p>Método</p> <table> <tr> <td>Resistencia a la ruptura</td> <td>astm dt51-79 grab</td> </tr> <tr> <td>Elongación a la ruptura</td> <td>astm d 751</td> </tr> <tr> <td>Resistencia al desgarre</td> <td>5135 trapezoide</td> </tr> <tr> <td>Dureza de tinte al frote</td> <td>aatcc8 1996</td> </tr> </table>	Resistencia a la ruptura	astm dt51-79 grab	Elongación a la ruptura	astm d 751	Resistencia al desgarre	5135 trapezoide	Dureza de tinte al frote	aatcc8 1996
Resistencia a la ruptura	astm dt51-79 grab									
Elongación a la ruptura	astm d 751									
Resistencia al desgarre	5135 trapezoide									
Dureza de tinte al frote	aatcc8 1996									
1.23	10 PIEZAS	<p><b>CAJA DE CONTACTOS PARA GROUMET DE ALUMINIO INCLUYE 3 ENERGIA ELECTRICA, 1 RED, 1 TELEFONO, Y 1 USB</b></p>  <p>Medidas: 110x110x282 cm Caja portacircuitos de Aluminio incluye dos perforaciones laterales para la conducción de cables, incluye 3 entradas e energía eléctrica, 1 de Red, 1 de Teléfono, y 1 de USB</p>								
1.24	51 PIEZAS	<p><b>DUCTO METALICO DE 300X 80X 40 MM</b> DUCTO METALICO PARA CABLEADO, DE 30CM X 8CM X 4CM.</p>  <p>Fabricada en lámina de acero calibre 18 en forma de "U" con doble seja para fijación bajo cubiertas por medio de tornillos para madera. Tiene un acabado de pintura epoxica horneada a 180 grados centígrados, color gris.</p>								
1.25	15	<b>DUCTO METALICO DE 200X 80X 40 MM</b>								





# SEFOTUR

Secretaría de Fomento Turístico  
2012 • 2018

Comprometidos con tu bienestar

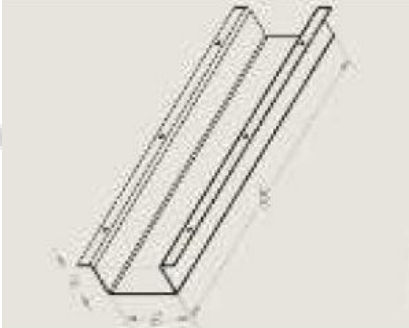
**SECRETARÍA DE FOMENTO TURÍSTICO.  
LICITACIÓN PÚBLICA.  
No. SFT-L2-2018**

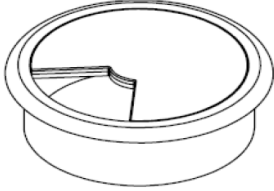
	<b>PIEZAS</b>	<b>DUCTO METALICO PARA CABLEADO, DE 20CM X 8CM X 4CM.</b>  Fabricada en lámina de acero calibre 18 en forma de "U" con doble seja para fijación bajo cubiertas por medio de tornillos para madera. Tiene un acabado de pintura epoxica horneada a 180 grados centígrados, color gris.
1.26	<b>30 PIEZAS</b>	<b>PASA CABLES FLEXIBLE</b>  <i>Gusano pasacables</i> PASA CABLES FLEXIBLE GRIS. Pasa cables para bajada de cableado. Consta de anillos interconectados de plástico tipo vertebra para su movilidad, con base a piso y soporte bajo cubierta. Color gris.
1.27	<b>150 PIEZAS</b>	<b>GROMMET REDONDO DE 8 CM DE DIAMETRO COLOR GRIS</b>  GROMMET REDONDO DE 8 CMDE DIAMETRO COLOR GRIS. Orificio pasa cables de plástico color gris, de 80mm de diámetro cuenta con doble tapa removible la cual permite cerrar o abrir el paso de cables para la alimentación de red, voz o datos.
1.28	<b>24 PIEZAS</b>	<b>MAMPARA DE CRISTAL DE 950X350 MM VIDRIO LAMINADO CLARO TEMPLADO, SERIGRAFIA ABSOLUTA AZUL TURQUESA</b> MAMPARA CRISTAL 8 MM (4MM+4MM) INASTILLABLE.



# SEFOTUR

Secretaría de Fomento Turístico  
2012 • 2018

Comprometidos con tu bienestar

SECRETARÍA DE FOMENTO TURÍSTICO.  
LICITACIÓN PÚBLICA.  
No. SFT-L2-2018

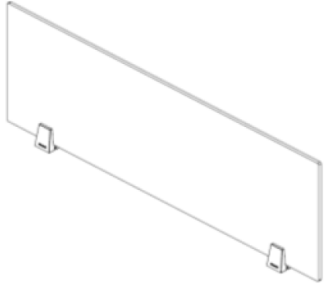
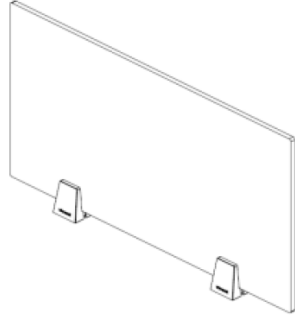
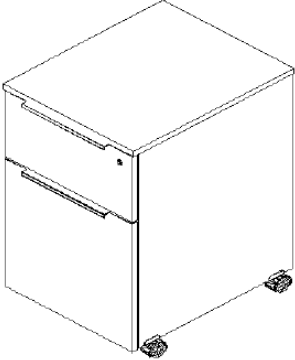
		 <p>Mampara de cristal de 95cm ancho x 35cm de alto x 8mm de espesor. Fabricada con dos hojas de cristal de 95cm x 35cm x 4mm de espesor pegadas entre sí y al centro junto el adhesivo el color que proporciona el acabado azul turquesa. Dos herrajes para soporte de la mampara de metal ajustable por medio de tornillo con ajuste con llave allen. Se fijan cada soporte sobre la cubierta de trabajo por medio de dos tornillos para madera, El soporte es de metal inyectado y terminado en pintura color gris.</p>
1.29	5 PIEZAS	<p><b>MAMPARA DE CRISTAL DE 550X350 MM VIDRIO LAMINADO CLARO TEMPLADO, SERIGRAFIA ABSOLUTA AZUL TURQUESA</b> MAMPARA CRISTAL 8 MM (4MM+4MM) INASTILLABLE.</p>  <p>Mampara de cristal de 55cm ancho x 35cm de alto x 8mm de espeso. Fabricada con dos hojas de cristal de 55cm x 35cm x 4mm de espesor pegadas entre sí y al centro junto el adhesivo el color que proporciona el acabado azul turquesa. Dos herrajes para soporte de la mampara de metal ajustable por medio de tornillo con ajuste con llave allen. Se fijan cada soporte sobre la cubierta de trabajo por medio de dos tornillos para madera, El soporte es de metal inyectado y terminado en pintura color gris.</p>
1.30	29 PIEZAS	<p><b>Pedestal Móvil de .406x50x56 1 Papelero, 1 Archivero color Ceniza, Cuerpo en color Gris</b></p>  <p>PEDESTAL MOVIL, Un Cajón papeleros y uno archivero Medidas: 0.406 m. x 0.50 m. x 0.66 m. Color: Ceniza. Archivero – tipo pedestal - con dos cajones, uno papeleros y uno archivero, mide 0.406 m. de frente x 0.50 m. de fondo y 0.65 m. de alto (del piso a la cubierta superior. Los frentes son de aglomerado de madera con acabado melaminico</p>



		<p>plástico dos caras en 16 mm. de grueso y canto de PVC 1 mm., mismo que la cubierta superior. Los costados del mueble son de aglomerado de madera de 19 mm., con acabado melaminico plástico dos caras color gris oscuro y canto de PVC del mismo color y 1 mm de grueso. El cajón papelerero es tamaño carta de 33.9 x 41.4 y 10.3 cms y el archivero mide 33.9 x 41.4 x 23.9 cms., con rieles para suspender las carpetas. Los cajones están contruidos en sus costados en aglomerado de madera con acabado melaminico (no papel pegado) y un grueso de 12 mm. Los cajones están soportados con correderas de montaje lateral de balines de acero. El cajón file lleva una corredera de extensión total para soportar cargas nominales de 45 Kg., probadas sin mostrar falla en un mínimo de 50,000 ciclos de abrir y cerrar y el cajón papelerero para cargas de 33 Kg (75 libras). La cerradura es de importación del tipo de barril intercambiable y al cerrarse con llave el cajón superior, el inferior queda asegurado mediante una barra metálica. Los archiveros pueden suministrarse con llaves maestras. Las jaladeras son de aluminio horizontales sujetas al canto superior de cada cajón. Cuenta con 4 rodajas tipo yoyo de nylon para fácil desplazamiento y una quinta rueda para soportar el posible sobre peso del cajón de archivo.</p> <p><i>Los tableros de aglomerado de madera tendrán un acabado en resina melamínica, en las dos caras y estarán clasificados no aceptandose "segundas", y cumplirán con las siguientes especificaciones:</i></p> <p>1.- Resistencia mínima al desgaste de 400 ciclos (solid surface wear resistance, -Norma ALA – LD3 test method y la ISO</p> <p>2.- Densidad de los tableros:</p> <ul style="list-style-type: none"> <li>- en los de 25 mm. será de un mínimo de 660 Kg./ m3</li> <li>- en los de 19 y 16 mm. será de un mínimo de 690 Kg./ m3</li> </ul> <p>3.- Resistencia a la flexión:</p> <ul style="list-style-type: none"> <li>- en los de 25 mm. será de un mínimo de 120 Kg./ m3</li> <li>- en los de 19 y 16 mm. será de un mínimo de 150 Kg./ m3</li> </ul> <p>4.- Resistencia al impacto: 15 pulgadas sin fractura (ISO 458612-11).</p> <p>5.- Resistencia a la Temperatura: 180° C (ISO 458612-8) y NEMA LDI-SC / LDI-2.03</p> <p>6.- Resistencia al agua hirviendo: no afectado (iso 458612-7)</p> <p>7.- Resistencia al manchado:</p> <ul style="list-style-type: none"> <li>- reactivos del 1 al 23 no afectado</li> <li>- reactivos del 24 al 29 ligero afectamiento eliminable con limpieza moderable</li> </ul> <p><i>Reactivos A.L.A. y NEMA utilizados para evaluar la resistencia al manchado:</i></p> <ol style="list-style-type: none"> <li>1.- Agua</li> <li>2.- Alcohol</li> <li>3.- Alcohol isopropílico</li> <li>4.- Gasolina o nafta</li> <li>5.- Acetato de amilo</li> <li>6.- Acetona</li> <li>7.- Sol. de jabón al 5 %</li> <li>8.- Sol. detergente 5 %</li> <li>9.- Sol. amoniaco 4 %</li> <li>10.- Salsa Catsup</li> <li>11.- Aceite vegetal de cocina</li> <li>16.- Sol. ac. cítrico al 10 %</li> <li>17.- Mostaza</li> <li>18.- Vinagre</li> </ol>
1.31	36 PIEZAS	<b>Librero Inferior con puertas 80x50x75 cm sin cubierta encimera ceniza gris, cuerpo color gris</b>



# SEFOTUR

Secretaría de Fomento Turístico  
2012 • 2018

Comprometidos con tu bienestar

SECRETARÍA DE FOMENTO TURÍSTICO.  
LICITACIÓN PÚBLICA.  
No. SFT-L2-2018

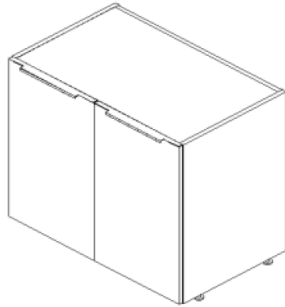

**LIBRERO INFERIOR DE 0.80 CON PUERTAS DE MELAMINA Y SIN CUBIERTA ENCIMERA.**

Medidas: 0.80 m. x 0.50 m. y 0.75 m. de altura. Color: ceniza, Librero inferior con dos puertas, mide 0.80 m. de frente x 0.75 m. de alto x 0.50 m. de fondo, Las puertas en aglomerado de madera con acabado melaminico plástico dos caras en 16 mm. de grueso y canto de PVC 0.5 mm., los costados en aglomerado con acabado melaminico plástico dos caras gris oscuro de 19 mm. canto también gris o blanco de 1 mm. Lleva 1 entrepaño, construido en aglomerado de madera con resina melaminica plástica dos caras de 19 mm. color gris, canto 1 mm mismo color. Las dos puertas abatibles están sujetas con 4 bisagras del tipo acodadas, con cierre integrado automático y de ajuste y montaje rápido. Cuando lleva cubierta encimera, esta es de aglomerado de madera de 16 mm con acabado melaminico plástico dos caras. Las jaladeras son de aluminio horizontales sujetas al canto superior de cada puerta.

*Los tableros de aglomerado de madera tendrán un acabado en resina melamínica, en las dos caras y estarán clasificado*

*no aceptandose "segundas", y cumplirán con las siguientes especificaciones:*

1.- Resistencia mínima al desgaste de 400 ciclos (solid surface wear resistance, -Norma ALA – LD3 test method y la ISO

2.- Densidad de los tableros:

- en los de 25 mm. será de un mínimo de 660 Kg./ m3
- en los de 19 y 16 mm. será de un mínimo de 690 Kg./ m3

3.- Resistencia a la flexión:

- en los de 25 mm. será de un mínimo de 120 Kg./ m3
- en los de 19 y 16 mm. será de un mínimo de 150 Kg./ m3

4.- Resistencia al impacto: 15 pulgadas sin fractura (ISO 458612-11).

5.- Resistencia a la Temperatura: 180° C (ISO 458612-8) y NEMA LDI-SC / LDI-2.03

6.- Resistencia al agua hirviendo: no afectado (iso 458612-7)

7.- Resistencia al manchado:

- reactivos del 1 al 23 no afectado
- reactivos del 24 al 29 ligero afectamiento eliminable con limpieza moderable

*Reactivos A.L.A. y NEMA utilizados para evaluar la resistencia al manchado:*

- 1.- Agua
- 2.- Alcohol
- 3.- Alcohol isopropílico
- 4.- Gasolina o nafta
- 5.- Acetato de amilo
- 6.- Acetona
- 7.- Sol. de jabón al 5 %

16.- Sol. ac. cítrico al 10 %



# SEFOTUR

Secretaría de Fomento Turístico  
2012 • 2018

Comprometidos con tu bienestar

SECRETARÍA DE FOMENTO TURÍSTICO.  
LICITACIÓN PÚBLICA.  
No. SFT-L2-2018

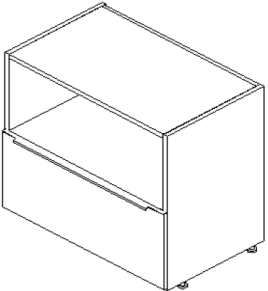
		8.- Sol. detergente 5 % 9.- Sol. amoniaco 4 % 10.- Salsa Catsup 11.- Aceite vegetal de cocina	17.- Mostaza 18.- Vinagre
1.32	5 PIEZAS	<b>Archivero Horizontal 1 Cajonera 1 Entrepaña 80x50x75 sin cubierta encimera color ceniza</b> ARCHIVERO HORIZONTAL DE 1 CAJON Y 1 ENTREPAÑO.   Medidas: 0.80 m. x 0.50 m. x 0.75 m. Color: ceniza. Archivero horizontal con un cajón inferior para archivo y un entrepaño superior, mide 0.80 m. de frente x 0.50 m. de fondo y 0.75 m. de alto y puede o no llevar una cubierta encimera. Los frentes, así como las cubiertas encimeras, son de aglomerado de madera con acabado melaminico plástico dos caras color ceniza, de 16 mm. de grueso y canto de PVC 1 mm., del mismo color. Los costados del mueble son de aglomerado de madera de 19 mm., con acabado melaminico plástico dos caras en color gris oscuro y canto de PVC del mismo color y 1 mm de grueso. El cajón mide 70.4 x 44.6 x 25.1 cms. (exteriores), dividido en dos partes y preparado para recibir carpetas tamaño carta en un sentido y oficio en otro, con rieles para suspender las carpetas, están construidos en sus costados en aglomerado de madera con acabado melaminico (no papel pegado) y un grueso de 12 mm. El cajón está soportado con correderas de montaje lateral de balines de acero de extensión total para soportar cargas nominales de 45 Kg., probadas sin mostrar falla en un mínimo de 50,000 ciclos de abrir y cerrar. El entrepaño es fijo y caben carpetas "lefort". La cerradura es de importación del tipo de barril intercambiable y al cerrarse con llave el cajón superior, el (los) inferior(es) queda(n) asegurado(s) mediante una barra metálica. Los archiveros pueden suministrarse con llaves maestras. Las jaladeras son de aluminio horizontales sujetas al canto superior del frente del cajón.  <i>Los tableros de aglomerado de madera tendrán un acabado en resina melaminica, en las dos caras y estarán clasificados no aceptandose "segundas", y cumplirán con las siguientes especificaciones:</i>  1.- Resistencia mínima al desgaste de 400 ciclos (solid surface wear resistance, -Norma ALA – LD3 test method y la ISO 2.- Densidad de los tableros: - en los de 25 mm. será de un mínimo de 660 Kg./ m3 - en los de 19 y 16 mm. será de un mínimo de 690 Kg./ m3 3.- Resistencia a la flexión: - en los de 25 mm. será de un mínimo de 120 Kg./ m3 - en los de 19 y 16 mm. será de un mínimo de 150 Kg./ m3 4.- Resistencia al impacto: 15 pulgadas sin fractura (ISO 458612-11). 5.- Resistencia a la Temperatura: 180° C (ISO 458612-8) y NEMA LDI-SC / LDI-2.03 6.- Resistencia al agua hirviendo: no afectado (iso 458612-7) 7.- Resistencia al manchado: - reactivos del 1 al 23 no afectado	



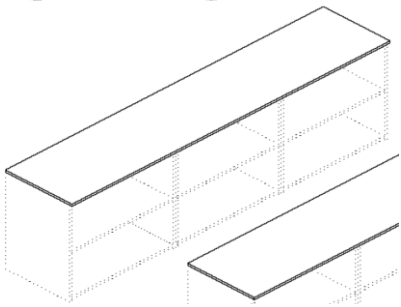

		<p>- reactivos del 24 al 29 ligero afectamiento eliminable con limpieza moderable</p> <p>Reactivos A.L.A. y NEMA utilizados para evaluar la resistencia al manchado:</p> <ol style="list-style-type: none"><li>1.- Agua</li><li>2.- Alcohol</li><li>3.- Alcohol isopropílico</li><li>4.- Gasolina o nafta</li><li>5.- Acetato de amilo</li><li>6.- Acetona</li><li>7.- Sol. de jabón al 5 %</li><li>8.- Sol. detergente 5 %</li><li>9.- Sol. amoniaco 4 %</li><li>10.- Salsa Catsup</li><li>11.- Aceite vegetal de cocina</li><li>16.- Sol. ac. cítrico al 10 %</li><li>17.- Mostaza</li><li>18.- Vinagre</li></ol>
1.33	18 PIEZAS	<p><b>Cubierta encimera color ceniza de 2.40 x 50 cm</b></p>  <p>Medidas: Cubierta de 2.40 x 0.50 m en aglomerado de madera de 16 mm., con acabado de resina melaminica plástica dos caras color ceniza, y está protegida en su perímetro expuesto con canto de PVC de 1mm. del mismo color que la cubierta. La cubierta en su cara inferior, lleva una serie de orificios para fijación por medio de taquetes insertos en cubierta y laterales del mueble.</p> <p><i>Los tableros de aglomerado de madera tendrán un acabado en resina melaminica, en las dos caras y estarán clasificados no aceptandose "segundas", y cumplirán con las siguientes especificaciones:</i></p> <ol style="list-style-type: none"><li>1.- Resistencia mínima al desgaste de 400 ciclos (solid surface wear resistance, -Norma ALA – LD3 test method y la ISO</li><li>2.- Densidad de los tableros:<ul style="list-style-type: none"><li>- en los de 25 mm. será de un mínimo de 660 Kg./ m3</li><li>- en los de 19 y 16 mm. será de un mínimo de 690 Kg./ m3</li></ul></li><li>3.- Resistencia a la flexión:<ul style="list-style-type: none"><li>- en los de 25 mm. será de un mínimo de 120 Kg./ m3</li><li>- en los de 19 y 16 mm. será de un mínimo de 150 Kg./ m3</li></ul></li><li>4.- Resistencia al impacto: 15 pulgadas sin fractura (ISO 458612-11).</li><li>5.- Resistencia a la Temperatura: 180° C (ISO 458612-8) y NEMA LDI-SC / LDI-2.03</li><li>6.- Resistencia al agua hirviendo: no afectado (iso 458612-7)</li></ol>



# SEFOTUR

Secretaría de Fomento Turístico  
2012 • 2018

Comprometidos con tu bienestar

SECRETARÍA DE FOMENTO TURÍSTICO.  
LICITACIÓN PÚBLICA.  
No. SFT-L2-2018

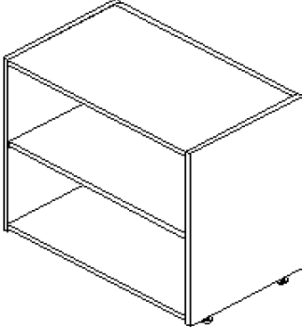
		<p>7.- Resistencia al manchado:</p> <ul style="list-style-type: none"><li>- reactivos del 1 al 23 no afectado</li><li>- reactivos del 24 al 29 ligero afectamiento eliminable con limpieza moderable</li></ul> <p>Reactivos A.L.A. y NEMA utilizados para evaluar la resistencia al manchado:</p> <ol style="list-style-type: none"><li>1.- Agua</li><li>2.- Alcohol</li><li>3.- Alcohol isopropílico</li><li>4.- Gasolina o nafta</li><li>5.- Acetato de amilo</li><li>6.- Acetona</li><li>7.- Sol. de jabón al 5 %</li><li>8.- Sol. detergente 5 %</li><li>9.- Sol. amoníaco 4 %</li><li>10.- Salsa Catsup</li><li>11.- Aceite vegetal de cocina</li><li>16.- Sol. ac. cítrico al 10 %</li><li>17.- Mostaza</li><li>18.- Vinagre</li></ol>
1.34	41 PIEZAS	<p><b>Librero inferior sin puertas 80x50x75 cm sin cubierta encimera ceniza, cuerpo color gris</b></p>  <p>Librero inferior de 0.80 sin puertas de Melamina y sin Cubierta Encimera. Medidas: 0.80 m. x 0.50 m. y 0.75 m. de altura. Color: ceniza. Librero inferior sin puertas, mide 0.80 m. de frente x 0.75 m. de alto x 0.50 m. de fondo. Los costados en aglomerado con acabado melaminico plástico dos caras gris oscuro de 19 mm. canto también gris de 1 mm. Lleva 1 entrepaño, construido en aglomerado de madera con resina melaminica plástica dos caras de 19 mm. color gris, canto 1 mm mismo color. Cuando lleva cubierta encimera, esta es de aglomerado de madera de 16 mm con acabado melaminico plástico dos caras.</p> <p><i>Los tableros de aglomerado de madera tendrán un acabado en resina melaminica, en las dos caras y estarán clasificados no aceptandose "segundas", y cumplirán con las siguientes especificaciones:</i></p> <ol style="list-style-type: none"><li>1.- Resistencia mínima al desgaste de 400 ciclos (solid surface wear resistance, -Norma ALA – LD3 test method y la ISO</li><li>2.- Densidad de los tableros:<ul style="list-style-type: none"><li>- en los de 25 mm. será de un mínimo de 660 Kg./ m3</li><li>- en los de 19 y 16 mm. será de un mínimo de 690 Kg./ m3</li></ul></li></ol>

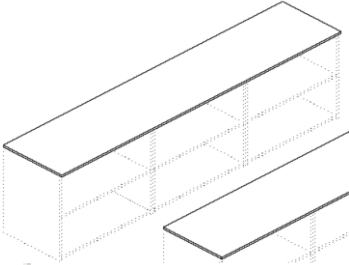

		<p>3.- Resistencia a la flexión:</p> <ul style="list-style-type: none"> <li>- en los de 25 mm. será de un mínimo de 120 Kg./ m3</li> <li>- en los de 19 y 16 mm. será de un mínimo de 150 Kg./ m3</li> </ul> <p>4.- Resistencia al impacto: 15 pulgadas sin fractura (ISO 458612-11).</p> <p>5.- Resistencia a la Temperatura: 180° C (ISO 458612-8) y NEMA LDI-SC / LDI-2.03</p> <p>6.- Resistencia al agua hirviendo: no afectado (iso 458612-7)</p> <p>7.- Resistencia al manchado:</p> <ul style="list-style-type: none"> <li>- reactivos del 1 al 23 no afectado</li> <li>- reactivos del 24 al 29 ligero afectamiento eliminable con limpieza moderable</li> </ul> <p>Reactivos A.L.A. y NEMA utilizados para evaluar la resistencia al manchado:</p> <ol style="list-style-type: none"> <li>1.- Agua</li> <li>2.- Alcohol</li> <li>3.- Alcohol isopropílico</li> <li>4.- Gasolina o nafta</li> <li>5.- Acetato de amilo</li> <li>6.- Acetona</li> <li>7.- Sol. de jabón al 5 %</li> <li>8.- Sol. detergente 5 %</li> <li>9.- Sol. amoniaco 4 %</li> <li>10.- Salsa Catsup</li> <li>11.- Aceite vegetal de cocina</li> <li>16.- Sol. ac. cítrico al 10 %</li> <li>17.- Mostaza</li> <li>18.- Vinagre</li> </ol>
1.35	14 PIEZAS	<p><b>Cubierta encimera 1.60x.50 mts en color ceniza</b> Cubierta encimera color cenizo</p>  <p>Medidas: Cubierta de 1.60 x 0.50 m en aglomerado de madera de 16 mm., con acabado de resina melaminica plástica dos caras color ceniza, y está protegida en su perímetro expuesto con canto de PVC de 1mm. del mismo color que la cubierta. La cubierta en su cara inferior, lleva una serie de orificios para fijación por medio de taquetes insertos en cubierta y laterales del mueble.</p> <p><i>Los tableros de aglomerado de madera tendrán un acabado en resina melaminica, en las dos caras y estarán clasificados no aceptandose "segundas", y cumplirán con las siguientes especificaciones:</i></p> <ol style="list-style-type: none"> <li>1.- Resistencia mínima al desgaste de 400 ciclos (solid surface wear resistance, -Norma ALA – LD3 test method y la ISO</li> <li>2.- Densidad de los tableros:</li> </ol>

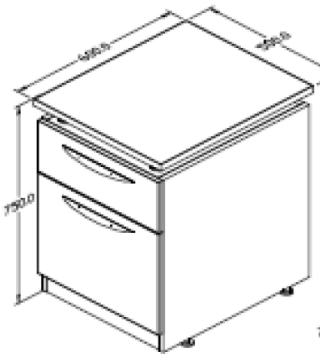

		<ul style="list-style-type: none"> <li>- en los de 25 mm. será de un mínimo de 660 Kg./ m3</li> <li>- en los de 19 y 16 mm. será de un mínimo de 690 Kg./ m3</li> <li>3.- Resistencia a la flexión:             <ul style="list-style-type: none"> <li>- en los de 25 mm. será de un mínimo de 120 Kg./ m3</li> <li>- en los de 19 y 16 mm. será de un mínimo de 150 Kg./ m3</li> </ul> </li> <li>4.- Resistencia al impacto: 15 pulgadas sin fractura (ISO 458612-11).</li> <li>5.- Resistencia a la Temperatura: 180° C (ISO 458612-8) y NEMA LDI-SC / LDI-2.03</li> <li>6.- Resistencia al agua hirviendo: no afectado (iso 458612-7)</li> <li>7.- Resistencia al manchado:             <ul style="list-style-type: none"> <li>- reactivos del 1 al 23 no afectado</li> <li>- reactivos del 24 al 29 ligero afectamiento eliminable con limpieza moderable</li> </ul> </li> </ul> <p>Reactivos A.L.A. y NEMA utilizados para evaluar la resistencia al manchado:</p> <ol style="list-style-type: none"> <li>1.- Agua</li> <li>2.- Alcohol</li> <li>3.- Alcohol isopropílico</li> <li>4.- Gasolina o nafta</li> <li>5.- Acetato de amilo</li> <li>6.- Acetona</li> <li>7.- Sol. de jabón al 5 %</li> <li>8.- Sol. detergente 5 %</li> <li>9.- Sol. amoniaco 4 %</li> <li>10.- Salsa Catsup</li> <li>11.- Aceite vegetal de cocina</li> <li>16.- Sol. ac. cítrico al 10 %</li> <li>17.- Mostaza</li> <li>18.- Vinagre</li> </ol>
1.36	15 PIEZAS	<p><b>Pedestal 1 Papelero 1 Archivero 50x60x75 con cubierta y soportes ceniza, cuerpo en gris</b></p> <div style="text-align: center;">  </div> <p>Pedestal con cubierta flotante, Un Cajón papelerero y uno archivero Medidas: 0.50 m. x 0.60 m. x 0.75 m. Color: ceniza. Archivero – tipo pedestal - con dos cajones, uno papelerero y uno archivero, mide 0.50 m. de frente x 0.60 m. de fondo y 0.75 m. de alto (del piso a la cubierta flotante), se suministra con la cubierta flotante. Los frentes son de aglomerado de madera con acabado melaminico plástico dos caras en 16 mm. de grueso y canto de PVC 1 mm., mismo color que melamina. Los costados del mueble son de aglomerado de madera de 19 mm., con acabado melaminico plástico dos</p>



		<p>caras color gris oscuro y canto de PVC del mismo color y 1 mm de grueso. Las cubiertas inferiores y flotantes son de aglomerado de madera de 25 mm., con acabado en melaminico plástico dos caras y con color gris la inferior y las flotantes en ceniza, y canto de PVC de 1 mm., del mismo color que la melamina. La unión entre el archivero y la cubierta flotante es mediante un herraje inyectado en polipropileno de alto impacto, cilíndrico de diseño estético, que realza el estilo modernista del mueble y que separa las cubiertas 5 cm., como si flotasen y a la vez formando un solo cuerpo ligero y rígido. El cajón papelerero es tamaño carta de 33.9 x 41.4 y 10.3 cms y el archivero mide 33.9 x 41.4 x 23.9 cms., con rieles para suspender las carpetas. Los cajones están contruidos en sus costados en aglomerado de madera con acabado melaminico (no papel pegado) y un grueso de 12 mm. Los cajones están soportados con correderas de montaje lateral de balines de acero. El cajón file lleva una corredera de extensión total para soportar cargas nominales de 45 Kg., probadas sin mostrar falla en un mínimo de 50,000 ciclos de abrir y cerrar y el cajón papelerero para cargas de 33 Kg (75 libras). La cerradura es de importación del tipo de barril intercambiable y al cerrarse con llave el cajón superior, el inferior queda asegurado mediante una barra metálica. Los archiveros pueden suministrarse con llaves maestras. Las jaladeras son metálicas de cascada color gris – aluminio de 23 x 3 cm</p> <p><i>Los tableros de aglomerado de madera tendrán un acabado en resina melaminica, en las dos caras y estarán clasificados no aceptandose "segundas", y cumplirán con las siguientes especificaciones:</i></p> <p><i>1.- Resistencia mínima al desgaste de 400 ciclos (solid surface wear resistance, -Norma ALA – LD3 test method y la ISO</i></p> <p><i>2.- Densidad de los tableros:</i></p> <ul style="list-style-type: none"> <li>- <i>en los de 25 mm. será de un mínimo de 660 Kg./ m3</i></li> <li>- <i>en los de 19 y 16 mm. será de un mínimo de 690 Kg./ m3</i></li> </ul> <p><i>3.- Resistencia a la flexión:</i></p> <ul style="list-style-type: none"> <li>- <i>en los de 25 mm. será de un mínimo de 120 Kg./ m3</i></li> <li>- <i>en los de 19 y 16 mm. será de un mínimo de 150 Kg./ m3</i></li> </ul> <p><i>4.- Resistencia al impacto: 15 pulgadas sin fractura (ISO 458612-11).</i></p> <p><i>5.- Resistencia a la Temperatura: 180° C (ISO 458612-8) y NEMA LDI-SC / LDI-2.03</i></p> <p><i>6.- Resistencia al agua hirviendo: no afectado (iso 458612-7)</i></p> <p><i>7.- Resistencia al manchado:</i></p> <ul style="list-style-type: none"> <li>- <i>reactivos del 1 al 23 no afectado</i></li> <li>- <i>reactivos del 24 al 29 ligero afectamiento eliminable con limpieza moderable</i></li> </ul> <p><i>Reactivos A.L.A. y NEMA utilizados para evaluar la resistencia al manchado:</i></p> <ul style="list-style-type: none"> <li>1.- Agua</li> <li>2.- Alcohol</li> <li>3.- Alcohol isopropílico</li> <li>4.- Gasolina o nafta</li> <li>5.- Acetato de amilo</li> <li>6.- Acetona</li> <li>7.- Sol. de jabón al 5 %</li> <li>8.- Sol. detergente 5 %</li> <li>9.- Sol. amoniaco 4 %</li> <li>10.- Salsa Catsup</li> <li>11.- Aceite vegetal de cocina</li> <li>16.- Sol. ac. cítrico al 10 %</li> <li>17.- Mostaza</li> <li>18.- Vinagre</li> </ul>
1.37	8 PIEZAS	<p><b>Pedestal 1 Papelerero 1 Archivero 48x59x73 sin cubierta y soportes color ceniza, cuerpo en gris Pedestal sin cubierta flotante, Un Cajón papelerero y uno archivero</b></p>



# SEFOTUR

Secretaría de Fomento Turístico  
2012 • 2018

Comprometidos con tu bienestar

SECRETARÍA DE FOMENTO TURÍSTICO.  
LICITACIÓN PÚBLICA.  
No. SFT-L2-2018

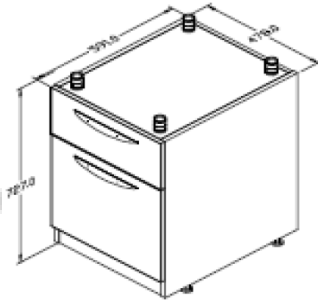

Medidas: 0.50 m. x 0.60 m. x 0.75 m. Colores: ceniza.

Archivero – tipo pedestal - con dos cajones, uno papelerero y uno archivero, mide 0.50 m. de frente x 0.60 m. de fondo y 0.75 m. de alto (del piso a la cubierta flotante), se suministra sin la cubierta flotante. Los frentes son de aglomerado de madera con acabado melaminico plástico dos caras en 16 mm. de grueso y canto de PVC 1 mm., mismo color que melamina. Los costados del mueble son de aglomerado de madera de 19 mm., con acabado melaminico plástico dos caras color gris y canto de PVC del mismo color y 1 mm de grueso. Las cubiertas inferiores y flotantes son de aglomerado de madera de 25 mm., con acabado en melaminico plástico dos caras y con color gris la inferior y las flotantes en ceniza, y canto de PVC de 1 mm., del mismo color que la melamina. La unión entre el archivero y la cubierta flotante es mediante un herraje inyectado en polipropileno de alto impacto, cilíndrico de diseño estético, que realza el estilo modernista del mueble y que separe las cubiertas 5 cm., como si flotasen y a la vez formando un solo cuerpo ligero y rígido. El cajón papelerero es tamaño carta de 33.9 x 41.4 y 10.3 cms y el archivero mide 33.9 x 41.4 x 23.9 cms., con rieles para suspender las carpetas. Los cajones están construidos en sus costados en aglomerado de madera con acabado melaminico (no papel pegado) y un grueso de 12 mm. Los cajones están soportados con correderas de montaje lateral de balines de acero. El cajón file lleva una corredera de extensión total para soportar cargas nominales de 45 Kg., probadas sin mostrar falla en un mínimo de 50,000 ciclos de abrir y cerrar y el cajón papelerero para cargas de 33 Kg (75 libras). La cerradura es de importación del tipo de barril intercambiable y al cerrarse con llave el cajón superior, el inferior queda asegurado mediante una barra metálica. Los archiveros pueden suministrarse con llaves maestras. Las jaladeras son metálicas de cascada color gris – aluminio de 23 x 3 cm

*Los tableros de aglomerado de madera tendrán un acabado en resina melaminica, en las dos caras y estarán clasificados*

*no aceptandose "segundas", y cumplirán con las siguientes especificaciones:*

1.- Resistencia mínima al desgaste de 400 ciclos (solid surface wear resistance, -Norma ALA – LD3 test method y la ISO

2.- Densidad de los tableros:

- en los de 25 mm. será de un mínimo de 660 Kg./ m3
- en los de 19 y 16 mm. será de un mínimo de 690 Kg./ m3

3.- Resistencia a la flexión:

- en los de 25 mm. será de un mínimo de 120 Kg./ m3
- en los de 19 y 16 mm. será de un mínimo de 150 Kg./ m3

4.- Resistencia al impacto: 15 pulgadas sin fractura (ISO 458612-11).

5.- Resistencia a la Temperatura: 180° C (ISO 458612-8) y NEMA LDI-SC / LDI-2.03

6.- Resistencia al agua hirviendo: no afectado (iso 458612-7)

7.- Resistencia al manchado:

- reactivos del 1 al 23 no afectado
- reactivos del 24 al 29 ligero afectamiento eliminable con limpieza moderable

Reactivos A.L.A. y NEMA utilizados para evaluar la resistencia al manchado:

1.- Agua

2.- Alcohol



# SEFOTUR

Secretaría de Fomento Turístico  
2012 • 2018

Comprometidos con tu bienestar

SECRETARÍA DE FOMENTO TURÍSTICO.  
LICITACIÓN PÚBLICA.  
No. SFT-L2-2018

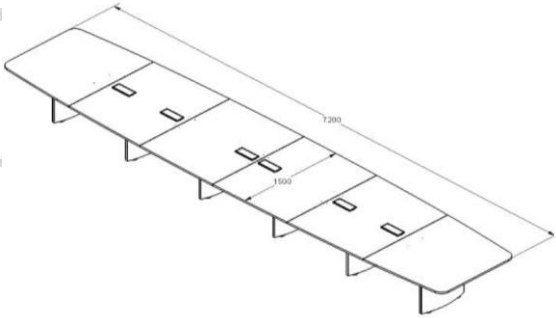
		<p>3.- Alcohol isopropílico</p> <p>4.- Gasolina o nafta</p> <p>5.- Acetato de amilo</p> <p>6.- Acetona</p> <p>7.- Sol. de jabón al 5 %</p> <p>8.- Sol. detergente 5 %</p> <p>9.- Sol. amoniaco 4 %</p> <p>10.- Salsa Catsup</p> <p>11.- Aceite vegetal de cocina</p> <p>16.- Sol. ac. cítrico al 10 %</p> <p>17.- Mostaza</p> <p>18.- Vinagre</p>
1.38	1 PIEZA	<p><b>Mesa de Consejo de 7.20 metros x 1.50 con base de Melamina de 25 mm color ceniza o con 6 Miniport Giratorios de Aluminio</b></p>  <p>Mesa de consejo con 4 miniport giratorio cubierta de melamina. Medidas generales: de 7.20m x 1.50m x 0.75m. Cubierta ovalada de 7.20 x 1.50 m en aglomerado de madera de 25 mm., con acabado de resina melaminica plástica dos caras color ceniza, y está protegida en su perímetro expuesto con canto de PVC de 2mm. del mismo color que la cubierta. La cubierta en su cara inferior, lleva una serie de insertos de zamac de 5/16" para fijar las patas. El aglomerado con resina melanina, es de primera calidad. Patas en forma de pedestal con placa base cuadrada para fijar a cubierta y regatones que permiten ajustar la altura. El cuerpo de la pata este fabricado en lámina de acero al carbón cal. 16 y la placa base en lámina de acero al carbón cal. 10. Pintura electroestática texturizada color aluminio, la preparación de pieza para posteriormente aplicar la pintura electroestática con una superficie libre de suciedad, grasas e impurezas gracias al previo fosfatizado, y desengrasado de las piezas para posterior horneado a 180 a 240 grados centígrados. Miniport para conexiones con sistema giratorio para ocultar contactos estando fuera de uso. Cuerpo giratorio y gabinete de aluminio. Caratula de aluminio, 29.7cm largo x 10.3cm ancho x 2mm de espesor. Extremos de plástico inyectado del mismo color que el aluminio. Incluye: 2 contactos eléctricos, 1 contacto HDMI, 1 contacto VGA y 1 contacto telefónico. (Voltaje de contactos eléctricos: 16A/110VAC/60Hz)</p> <p><i>Los tableros de aglomerado de madera tendrán un acabado en resina melamínica, en las dos caras y estarán clasificado no aceptandose "segundas", y cumplirán con las siguientes especificaciones:</i></p> <p>1.- Resistencia mínima al desgaste de 400 ciclos (solid surface wear resistance, -Norma ALA – LD3 test method y la ISO</p> <p>2.- Densidad de los tableros:</p> <ul style="list-style-type: none"><li>- en los de 25 mm. será de un mínimo de 660 Kg./ m3</li><li>- en los de 19 y 16 mm. será de un mínimo de 690 Kg./ m3</li></ul> <p>3.- Resistencia a la flexión:</p> <ul style="list-style-type: none"><li>- en los de 25 mm. será de un mínimo de 120 Kg./ m3</li></ul>



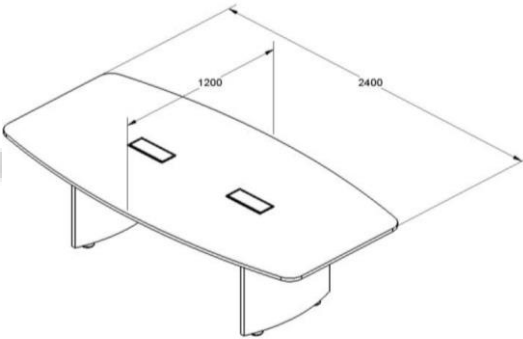

		<ul style="list-style-type: none"> <li>- en los de 19 y 16 mm. será de un mínimo de 150 Kg./m<sup>3</sup></li> <li>4.- Resistencia al impacto: 15 pulgadas sin fractura (ISO 458612-11).</li> <li>5.- Resistencia a la Temperatura: 180° C (ISO 458612-8) y NEMA LDI-SC / LDI-2.03</li> <li>6.- Resistencia al agua hirviendo: no afectado (iso 458612-7)</li> <li>7.- Resistencia al manchado:             <ul style="list-style-type: none"> <li>- reactivos del 1 al 23 no afectado</li> <li>- reactivos del 24 al 29 ligero afectamiento eliminable con limpieza moderable</li> </ul> </li> </ul> <p>Reactivos A.L.A. y NEMA utilizados para evaluar la resistencia al manchado:</p> <ol style="list-style-type: none"> <li>1.- Agua</li> <li>2.- Alcohol</li> <li>3.- Alcohol isopropílico</li> <li>4.- Gasolina o nafta</li> <li>5.- Acetato de amilo</li> <li>6.- Acetona</li> <li>7.- Sol. de jabón al 5 %</li> <li>8.- Sol. detergente 5 %</li> <li>9.- Sol. amoniaco 4 %</li> <li>10.- Salsa Catsup</li> <li>11.- Aceite vegetal de cocina</li> <li>16.- Sol. ac. cítrico al 10 %</li> <li>17.- Mostaza</li> <li>18.- Vinagre</li> </ol>
1.39	1 PIEZA	<p><b>Mesa de Consejo de 2.40 x 1.20 de Melamina de 25 mm color ceniza con 2 Miniport Giratorio de Aluminio</b></p>  <p>Mesa de consejo con 2 miniport giratorio cubierta de melamina. Medidas generales: de 2.40m x 1.20m x 0.75m. Cubierta ovalada de 2.40 x 1.20 m en aglomerado de madera de 25 mm., con acabado de resina melaminica plástica dos caras color ceniza, y está protegida en su perímetro expuesto con canto de PVC de 2mm. del mismo color que la cubierta. La cubierta en su cara inferior, lleva una serie de insertos de zamac de 5/16" para fijar las patas. El aglomerado con resina melaminica, es de primera calidad. Patas en forma de pedestal con placa base cuadrada para fijar a cubierta y regatones que permiten ajustar la altura. El cuerpo de la pata este fabricado en lámina de acero al carbón cal. 16 y la placa base en lámina de acero al carbón cal. 10. Pintura electroestática texturizada color aluminio, la preparación de pieza para posteriormente aplicar la pintura electroestática con una superficie libre de suciedad, grasas e impurezas gracias al previo fosfatizado, y desengrasado de las piezas para posterior horneado a 180 a 240 grados centígrados. Miniport para conexiones con sistema giratorio para ocultar contactos estando fuera de uso. Cuerpo giratorio y gabinete de aluminio. Caratula de aluminio, 29.7cm largo x 10.3cm ancho x 2mm de espesor. Extremos de plástico inyectado del mismo color que el aluminio. Incluye: 2 contactos eléctricos, 1 contacto HDMI, 1 contacto VGA y 1 contacto telefónico. (Voltaje de contactos eléctricos: 16A/110VAC/60Hz)</p>



		<p>Los tableros de aglomerado de madera tendrán un acabado en resina melamínica, en las dos caras y estarán clasificados como "primera" no aceptandose "segundas", y cumplirán con las siguientes especificaciones:</p> <ol style="list-style-type: none"> <li>1.- Resistencia mínima al desgaste de 400 ciclos (solid surface wear resistance, -Norma ALA – LD3 test method y la ISO 458612-6)</li> <li>2.- Densidad de los tableros:             <ul style="list-style-type: none"> <li>- en los de 25 mm. será de un mínimo de 660 Kg./ m3</li> <li>- en los de 19 y 16 mm. será de un mínimo de 690 Kg./ m3</li> </ul> </li> <li>3.- Resistencia a la flexión:             <ul style="list-style-type: none"> <li>- en los de 25 mm. será de un mínimo de 120 Kg./ m3</li> <li>- en los de 19 y 16 mm. será de un mínimo de 150 Kg./ m3</li> </ul> </li> <li>4.- Resistencia al impacto: 15 pulgadas sin fractura (ISO 458612-11).</li> <li>5.- Resistencia a la Temperatura: 180° C (ISO 458612-8) y NEMA LDI-SC / LDI-2.03</li> <li>6.- Resistencia al agua hirviendo: no afectado (iso 458612-7)</li> <li>7.- Resistencia al manchado:             <ul style="list-style-type: none"> <li>- reactivos del 1 al 23 no afectado</li> <li>- reactivos del 24 al 29 ligero afectamiento eliminable con limpieza moderable</li> </ul> </li> </ol> <p>Reactivos A.L.A. y NEMA utilizados para evaluar la resistencia al manchado:</p> <ol style="list-style-type: none"> <li>1.- Agua</li> <li>2.- Alcohol</li> <li>3.- Alcohol isopropílico</li> <li>4.- Gasolina o nafta</li> <li>5.- Acetato de amilo</li> <li>6.- Acetona</li> <li>7.- Sol. de jabón al 5 %</li> <li>8.- Sol. detergente 5 %</li> <li>9.- Sol. amoniaco 4 %</li> <li>10.- Salsa Catsup</li> <li>11.- Aceite vegetal de cocina</li> <li>16.- Sol. ac. cítrico al 10 %</li> <li>17.- Mostaza</li> <li>18.- Vinagre</li> </ol>
1.40	1 PIEZA	<p><b>Mesa de Consejo de 1.60 x 1.00 de Melamina de 25 mm color ceniza con 1 Miniport Giratorio de Aluminio</b> Mesa de consejo con 1 miniport giratorio cubierta de Melamina.</p>



# SEFOTUR

Secretaría de Fomento Turístico  
2012 • 2018

Comprometidos con tu bienestar

SECRETARÍA DE FOMENTO TURÍSTICO.  
LICITACIÓN PÚBLICA.  
No. SFT-L2-2018

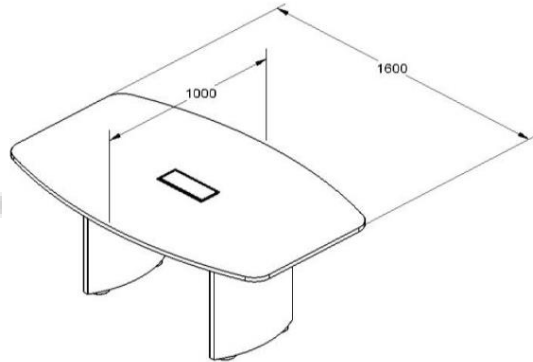

Medidas generales: de 1.60m x 1.00m x 0.75m. Cubierta ovalada de 1.60 x 1.00 m en aglomerado de madera de 25 mm., con acabado de resina melamínica plástica dos caras ceniza y está protegida en su perímetro expuesto con canto de PVC de 2mm. del mismo color que la cubierta. La cubierta en su cara inferior, lleva una serie de insertos de zamac de 5/16" para fijar las patas. El aglomerado con resina melamínica, es de primera calidad. Patas en forma de pedestal con placa base cuadrada para fijar a cubierta y regatones que permiten ajustar la altura. El cuerpo de la pata este fabricado en lámina de acero al carbón cal. 16 y la placa base en lámina de acero al carbón cal. 10. Pintura electroestática texturizada color aluminio, la preparación de pieza para posteriormente aplicar la pintura electroestática con una superficie libre de suciedad, grasas e impurezas gracias al previo fosfatizado, y desengrasado de las piezas para posterior horneado a 180 a 240 grados centígrados. Miniport para conexiones con sistema giratorio para ocultar contactos estando fuera de uso. Cuerpo giratorio y gabinete de aluminio. Caratula de aluminio, 29.7cm largo x 10.3cm ancho x 2mm de espesor. Extremos de plástico inyectado del mismo color que el aluminio. Incluye: 2 contactos eléctricos, 1 contacto HDMI, 1 contacto VGA y 1 contacto telefónico. (Voltaje de contactos eléctricos: 16A/110VAC/60Hz)

*Los tableros de aglomerado de madera tendrán un acabado en resina melamínica, en las dos caras y estarán clasificado*

*no aceptandose "segundas", y cumplirán con las siguientes especificaciones:*

1.- Resistencia mínima al desgaste de 400 ciclos (solid surface wear resistance, -Norma ALA – LD3 test method y la ISO

2.- Densidad de los tableros:

- en los de 25 mm. será de un mínimo de 660 Kg./ m3
- en los de 19 y 16 mm. será de un mínimo de 690 Kg./ m3

3.- Resistencia a la flexión:

- en los de 25 mm. será de un mínimo de 120 Kg./ m3
- en los de 19 y 16 mm. será de un mínimo de 150 Kg./ m3

4.- Resistencia al impacto: 15 pulgadas sin fractura (ISO 458612-11).

5.- Resistencia a la Temperatura: 180° C (ISO 458612-8) y NEMA LDI-SC / LDI-2.03

6.- Resistencia al agua hirviendo: no afectado (iso 458612-7)

7.- Resistencia al manchado:

- reactivos del 1 al 23 no afectado
- reactivos del 24 al 29 ligero afectamiento eliminable con limpieza moderable

Reactivos A.L.A. y NEMA utilizados para evaluar la resistencia al manchado:

- 1.- Agua
- 2.- Alcohol
- 3.- Alcohol isopropílico
- 4.- Gasolina o nafta



# SEFOTUR

Secretaría de Fomento Turístico  
2012 • 2018

Comprometidos con tu bienestar

SECRETARÍA DE FOMENTO TURÍSTICO.  
LICITACIÓN PÚBLICA.  
No. SFT-L2-2018

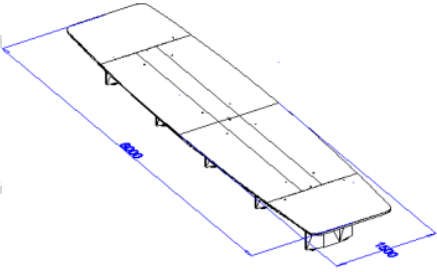
		<p>5.- Acetato de amilo 6.- Acetona 7.- Sol. de jabón al 5 % 8.- Sol. detergente 5 % 9.- Sol. amoniaco 4 % 10.- Salsa Catsup 11.- Aceite vegetal de cocina</p> <p>16.- Sol. ac. cítrico al 10 % 17.- Mostaza 18.- Vinagre</p>
1.41	1 PIEZA	<p><b>Mesa de Consejo de 6.00 x 1.50 con base de Melamina color ceniza y en la parte superior cristal de color verde limón con 6 Miniport.</b></p>  <p>Mesa de consejo con 4 Miniport con cubierta de cristal sobre Melamina. Medidas generales de 6.00m x 1.50m x 0.75m. Cubierta en cristal en color verde limón trascara de 9mm, la cubierta total es ovalada de 6.00 x 1.50 m, los cristales descansan sobre aglomerado de madera de 25 mm., con acabado de resina melaminica plástica dos caras color ceniza, y está protegida en su perímetro expuesto con canto de PVC de 2mm. del mismo color que la cubierta .Al centro de la mesa, lleva una franja niveladora con los cristales, de aprox. 30 cm. de ancho cubierta en laminado en el mismo color ceniza y donde se colocan los miniports. La cubierta en su cara inferior, lleva una serie de insertos de zamac de 5/16" para fijar las patas. El aglomerado con resina melaminica, es de primera calidad. Cinco patas en forma de pedestal con placa base cuadrada para fijar a cubierta y regatones que permiten ajustar la altura. El cuerpo de la pata está fabricado en lámina de acero al carbón cal. 16 y la placa base en lámina de acero al carbón cal. 10. Pintura electroestática texturizada color aluminio (gris), la preparación de pieza para posteriormente aplicar la pintura electroestática con una superficie libre de suciedad, grasas e impurezas gracias al previo fosfatizado, y desengrasado de las piezas para posterior horneado a 180 a 240 grados centígrados. Miniport para conexiones con sistema giratorio para ocultar contactos estando fuera de uso. Cuerpo giratorio y gabinete de aluminio. Caratula de aluminio, 29.7cm largo x 10.3cm ancho x 2mm de espesor. Extremos de plástico inyectado del mismo color que el aluminio. Incluye: 3 contactos eléctricos, 1 contacto HDMI, 1 Red, 1 contacto telefónico, Y 1 USB (Voltaje de contactos eléctricos: 16A/110VAC/60Hz). Bajo la cubierta lleva cuatro ductos metálicos de 71cm largo 10cm ancho x 4cm altura., registrable y para el cableado energía del de voz y datos. Este ducto permitirá la instalación de un mínimo de dos placas estándar para conectar energía eléctrica y/o voz y datos. Los ductos permitirán el cableado a todo lo largo de la mesa, pudiendo bajar al piso por cualquiera de las patas.</p> <p><i>Los tableros de aglomerado de madera tendrán un acabado en resina melaminica, en las dos caras y estarán clasificados no aceptandose "segundas", y cumplirán con las siguientes especificaciones:</i></p> <p>1.- Resistencia mínima al desgaste de 400 ciclos (solid surface wear resistance, -Norma ALA – LD3 test method y la ISO</p> <p>2.- Densidad de los tableros:</p> <ul style="list-style-type: none"><li>- en los de 25 mm. será de un mínimo de 660 Kg./ m3</li><li>- en los de 19 y 16 mm. será de un mínimo de 690 Kg./ m3</li></ul>

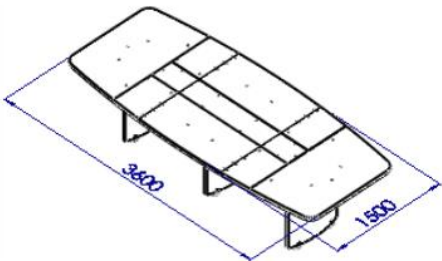

		<p>3.- Resistencia a la flexión:</p> <ul style="list-style-type: none"> <li>- en los de 25 mm. será de un mínimo de 120 Kg./ m3</li> <li>- en los de 19 y 16 mm. será de un mínimo de 150 Kg./ m3</li> </ul> <p>4.- Resistencia al impacto: 15 pulgadas sin fractura (ISO 458612-11).</p> <p>5.- Resistencia a la Temperatura: 180° C (ISO 458612-8) y NEMA LDI-SC / LDI-2.03</p> <p>6.- Resistencia al agua hirviendo: no afectado (iso 458612-7)</p> <p>7.- Resistencia al manchado:</p> <ul style="list-style-type: none"> <li>- reactivos del 1 al 23 no afectado</li> <li>- reactivos del 24 al 29 ligero afectamiento eliminable con limpieza moderable</li> </ul> <p>Reactivos A.L.A. y NEMA utilizados para evaluar la resistencia al manchado:</p> <ol style="list-style-type: none"> <li>1.- Agua</li> <li>2.- Alcohol</li> <li>3.- Alcohol isopropílico</li> <li>4.- Gasolina o nafta</li> <li>5.- Acetato de amilo</li> <li>6.- Acetona</li> <li>7.- Sol. de jabón al 5 %</li> <li>8.- Sol. detergente 5 %</li> <li>9.- Sol. amoniaco 4 %</li> <li>10.- Salsa Catsup</li> <li>11.- Aceite vegetal de cocina</li> <li>16.- Sol. ac. cítrico al 10 %</li> <li>17.- Mostaza</li> <li>18.- Vinagre</li> </ol>
1.42	2 PIEZA	<p><b>Mesa de Consejo de 3.60 x 1.50 con base de Melamina color ceniza y en la parte superior cristal de color verde limón con 4 Miniport.</b></p>  <p>Mesa de consejo con 2 Miniport cubierta de cristal sobre Melamina. Medidas generales de 3.60m x 1.50m x 0.75m. Cubierta en cristal en color verde limón tras cara de 9mm, la cubierta total es ovalada de 3.60 x 1.50 m, los cristales descansan sobre aglomerado de madera de 25 mm., con acabado de resina melaminica plástica dos caras color ceniza, y está protegida en su perímetro expuesto con canto de PVC de 2mm. del mismo color que la cubierta .Al centro de la mesa, lleva una franja niveladora con los cristales, de aprox. 30 cm. de ancho cubierta en laminado en el mismo color ceniza y donde se colocan los miniports. La cubierta en su cara inferior, lleva una serie de insertos de zamac de 5/16" para fijar las patas. El aglomerado con resina melaminica, es de primera calidad. Tres patas en forma de pedestal con placa base cuadrada para fijar a cubierta y regatones que permiten ajustar la altura. El cuerpo de la pata este fabricado en lámina de acero al carbón cal. 16 y la placa base en lámina de acero al carbón cal. 10. Pintura electroestática texturizada color aluminio (gris), la preparación de pieza para posteriormente aplicar la pintura electroestática con una superficie libre de suciedad, grasas e impurezas gracias al previo fosfatizado, y desengrasado de las piezas para posterior horneado a 180 a 240 grados centígrados. Miniport para</p>



# SEFOTUR

Secretaría de Fomento Turístico  
2012 • 2018

Comprometidos con tu bienestar

**SECRETARÍA DE FOMENTO TURÍSTICO.  
LICITACIÓN PÚBLICA.  
No. SFT-L2-2018**

		<p>conexiones con sistema giratorio para ocultar contactos estando fuera de uso. Cuerpo giratorio y gabinete de aluminio. Caratula de aluminio, 29.7cm largo x 10.3cm ancho x 2mm de espesor. Extremos de plástico inyectado del mismo color que el aluminio. Incluye: 3 contactos eléctricos, 1 contacto HDMI, 1 RED, 1 contacto telefónico, 1 USB. (Voltaje de contactos eléctricos: 16A/110VAC/60Hz). Bajo la cubierta lleva dos ductos metálicos de 71cm largo 10cm ancho x 4cm altura., registrable y para el cableado energía del de voz y datos. Este ducto permitirá la instalación de un mínimo de dos placas estándar para conectar energía eléctrica y/o voz y datos. Los ductos permitirán el cableado a todo lo largo de la mesa, pudiendo bajar al piso por cualquiera de las patas.</p> <p><i>Los tableros de aglomerado de madera tendrán un acabado en resina melamínica, en las dos caras y estarán clasificados no aceptandose "segundas", y cumplirán con las siguientes especificaciones:</i></p> <ol style="list-style-type: none"><li>1.- Resistencia mínima al desgaste de 400 ciclos (solid surface wear resistance, -Norma ALA – LD3 test method y la ISO</li><li>2.- Densidad de los tableros:<ul style="list-style-type: none"><li>- en los de 25 mm. será de un mínimo de 660 Kg./ m3</li><li>- en los de 19 y 16 mm. será de un mínimo de 690 Kg./ m3</li></ul></li><li>3.- Resistencia a la flexión:<ul style="list-style-type: none"><li>- en los de 25 mm. será de un mínimo de 120 Kg./ m3</li><li>- en los de 19 y 16 mm. será de un mínimo de 150 Kg./ m3</li></ul></li><li>4.- Resistencia al impacto: 15 pulgadas sin fractura (ISO 458612-11).</li><li>5.- Resistencia a la Temperatura: 180° C (ISO 458612-8) y NEMA LDI-SC / LDI-2.03</li><li>6.- Resistencia al agua hirviendo: no afectado (iso 458612-7)</li><li>7.- Resistencia al manchado:<ul style="list-style-type: none"><li>- reactivos del 1 al 23 no afectado</li><li>- reactivos del 24 al 29 ligero afectamiento eliminable con limpieza moderable</li></ul></li></ol> <p><i>Reactivos A.L.A. y NEMA utilizados para evaluar la resistencia al manchado:</i></p> <ol style="list-style-type: none"><li>1.- Agua</li><li>2.- Alcohol</li><li>3.- Alcohol isopropílico</li><li>4.- Gasolina o nafta</li><li>5.- Acetato de amilo</li><li>6.- Acetona</li><li>7.- Sol. de jabón al 5 %</li><li>8.- Sol. detergente 5 %</li><li>9.- Sol. amoniaco 4 %</li><li>10.- Salsa Catsup</li><li>11.- Aceite vegetal de cocina</li><li>16.- Sol. ac. cítrico al 10 %</li><li>17.- Mostaza</li><li>18.- Vinagre</li></ol>
1.43	1 PIEZA	<b>Mesa de Consejo de 2.40 x 1.20 con base de Melamina color ceniza y en la parte superior cristal de color verde limón con 2 Miniport.</b>



# SEFOTUR

Secretaría de Fomento Turístico  
2012 • 2018

Comprometidos con tu bienestar

SECRETARÍA DE FOMENTO TURÍSTICO.  
LICITACIÓN PÚBLICA.  
No. SFT-L2-2018

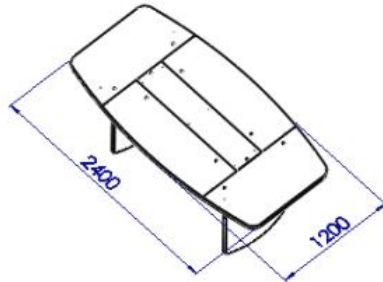

Mesa de consejo con 2 Miniport cubierta de cristal sobre Melamina.

Medidas generales de 2.40 m x 1.20 m x 0.75 m. Cubierta en cristal en color verde limón tras cara de 9mm, la cubierta total es ovalada de 2.40 x 1.20 m, los cristales descansan sobre aglomerado de madera de 25 mm., con acabado de resina melaminica plástica dos caras color ceniza, y está protegida en su perímetro expuesto con canto de PVC de 2mm. del mismo color que la cubierta. Al centro de la mesa, lleva una franja niveladora con los cristales, de aprox. 30 cm. de ancho cubierta en laminado en el mismo color ceniza y donde se colocan los miniports. La cubierta en su cara inferior, lleva una serie de insertos de zamac de 5/16" para fijar las patas. El aglomerado con resina melaminica, es de primera calidad. Dos patas en forma de pedestal con placa base cuadrada para fijar a cubierta y regatones que permiten ajustar la altura. El cuerpo de la pata este fabricado en lámina de acero al carbón cal. 16 y la placa base en lámina de acero al carbón cal. 10. Pintura electroestática texturizada color aluminio (gris), la preparación de pieza para posteriormente aplicar la pintura electroestática con una superficie libre de suciedad, grasas e impurezas gracias al previo fosfatizado, y desengrasado de las piezas para posterior horneado a 180 a 240 grados centígrados. Maniport para conexiones para ocultar contactos estando fuera de uso. Caratula de aluminio, 29.7cm largo x 10.3cm ancho x 2mm de espesor. Extremos de plástico inyectado del mismo color que el aluminio. Incluye: 3 contactos eléctricos, 1 contacto HDMI, 1 RED, 1 contacto telefónico Y 1 USB. (Voltaje de contactos eléctricos: 16A/110VAC/60Hz). Bajo la cubierta lleva cuatro ductos metálicos de 71cm largo 10cm ancho x 4cm altura., registrable y para el cableado energía del de voz y datos. Este ducto permitirá la instalación de un mínimo de dos placas estándar para conectar energía eléctrica y/o voz y datos. Los ductos permitirán el cableado a todo lo largo de la mesa, pudiendo bajar al piso por cualquiera de las patas.

*Los tableros de aglomerado de madera tendrán un acabado en resina melaminica, en las dos caras y estarán clasificados*

*no aceptandose "segundas", y cumplirán con las siguientes especificaciones:*

*1.- Resistencia mínima al desgaste de 400 ciclos (solid surface wear resistance, -Norma ALA – LD3 test method y la ISO*

*2.- Densidad de los tableros:*

- *en los de 25 mm. será de un mínimo de 660 Kg./ m3*
- *en los de 19 y 16 mm. será de un mínimo de 690 Kg./ m3*

*3.- Resistencia a la flexión:*

- *en los de 25 mm. será de un mínimo de 120 Kg./ m3*
- *en los de 19 y 16 mm. será de un mínimo de 150 Kg./ m3*

*4.- Resistencia al impacto: 15 pulgadas sin fractura (ISO 458612-11).*

*5.- Resistencia a la Temperatura: 180° C (ISO 458612-8) y NEMA LDI-SC / LDI-2.03*

*6.- Resistencia al agua hirviendo: no afectado (iso 458612-7)*

*7.- Resistencia al manchado:*

- *reactivos del 1 al 23 no afectado*
- *reactivos del 24 al 29 ligero afectamiento eliminable con limpieza moderable*

*Reactivos A.L.A. y NEMA utilizados para evaluar la resistencia al manchado:*





# SEFOTUR

Secretaría de Fomento Turístico  
2012 • 2018

Comprometidos con tu bienestar

SECRETARÍA DE FOMENTO TURÍSTICO.  
LICITACIÓN PÚBLICA.  
No. SFT-L2-2018

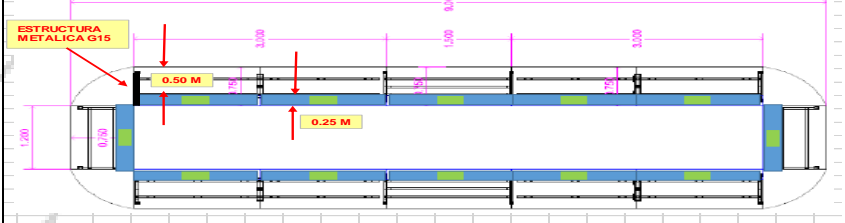
		<ol style="list-style-type: none"><li>1.- Agua</li><li>2.- Alcohol</li><li>3.- Alcohol isopropílico</li><li>4.- Gasolina o nafta</li><li>5.- Acetato de amilo</li><li>6.- Acetona</li><li>7.- Sol. de jabón al 5 %</li><li>8.- Sol. detergente 5 %</li><li>9.- Sol. amoníaco 4 %</li><li>10.- Salsa Catsup</li><li>11.- Aceite vegetal de cocina</li><li>12.- Sol. de azúcar al 5 %</li><li>13.- Sol. de sal al 5 %</li><li>14.- Sol. de vinagre al 5 %</li><li>15.- Sol. de limón al 5 %</li><li>16.- Sol. ac. cítrico al 10 %</li><li>17.- Mostaza</li><li>18.- Vinagre</li></ol>
1.44	1 PIEZA	<p><b>Mesa de Consejo de 9.00 x 2.70 x .75 m, con cubierta de Melamina de 25 mm color ceniza, con extensión de cristal de 9 mm color verde limón con Groummets de Aluminio Abatibles</b></p>  <p>Cubierta en aglomerado de madera de 25 mm., con acabado de resina melaminica plástica dos caras color ceniza, y está protegida en su perímetro expuesto con canto de PVC de 2mm. del mismo color que la cubierta. La cubierta está integrada por 10 cubiertas rectangulares de 1.50 m de largo x 0.75 m de ancho, 2 cubiertas rectangulares de 1.20 m de largo x 0.75 m de ancho, y 4 cubiertas esquineras con diseño en 1/4 de círculo de 0.75 m x 0.75 m. Cada cubierta rectangular cuenta con extensión del mismo largo de la cubierta x 25 cm de ancho de cristal color verde limón trascara de 9mm y al centro del cristal lleva un orificio donde se encuentra un grommet con tapa de aluminio abatible de 30 cm de largo x 12 cm de ancho, a los cuales se les puede insertar puerto o caja multicontactos para electrificación, datos, teléfono, audio y video. Los cristales descansan sobre cubiertas de melamina de 16mm de espesor en color ceniza con canto de PVC del mismo color. La Mesa cuenta con patas metálicas rectas, fabricadas en tubular de acero cal. 18 de 2" x 2", en la parte superior de las patas posteriores y frontales cuentan con tapón decorativo cromado y en la base cuentan con regatones niveladores metálicos también cromados. Las patas se unen con travesaños y largueros de tubular de acero cal. 18 sobre los que se atornillas las cubiertas de melamina. Las patas y estructura metálica tienen un acabado de pintura epoxica horneada a 180 grados centígrados color gris aluminio. Al frente de cada cubierta, bajo la extensión de cristal, cuenta con recatos en melamina de 16mm con cantos de PVC color ceniza de 30cm de ancho.</p> <p><i>Los tableros de aglomerado de madera tendrán un acabado en resina melaminica, en las dos caras y estarán clasificados no aceptandose "segundas", y cumplirán con las siguientes especificaciones:</i></p> <ol style="list-style-type: none"><li>1.- Resistencia mínima al desgaste de 400 ciclos (solid surface wear resistance, -Norma ALA – LD3 test method y la ISO</li><li>2.- Densidad de los tableros:<ul style="list-style-type: none"><li>- en los de 25 mm. será de un mínimo de 660 Kg./ m3</li><li>- en los de 19 y 16 mm. será de un mínimo de 690 Kg./ m3</li></ul></li><li>3.- Resistencia a la flexión:<ul style="list-style-type: none"><li>- en los de 25 mm. será de un mínimo de 120 Kg./ m3</li><li>- en los de 19 y 16 mm. será de un mínimo de 150 Kg./ m3</li></ul></li></ol>

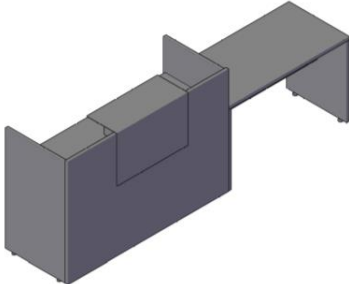

		<p>4.- Resistencia al impacto: 15 pulgadas sin fractura (ISO 458612-11).</p> <p>5.- Resistencia a la Temperatura: 180° C (ISO 458612-8) y NEMA LDI-SC / LDI-2.03</p> <p>6.- Resistencia al agua hirviendo: no afectado (iso 458612-7)</p> <p>7.- Resistencia al manchado:</p> <ul style="list-style-type: none"> <li>- reactivos del 1 al 23 no afectado</li> <li>- reactivos del 24 al 29 ligero afectamiento eliminable con limpieza moderable</li> </ul> <p>Reactivos A.L.A. y NEMA utilizados para evaluar la resistencia al manchado:</p> <ol style="list-style-type: none"> <li>1.- Agua</li> <li>2.- Alcohol</li> <li>3.- Alcohol isopropílico</li> <li>4.- Gasolina o nafta</li> <li>5.- Acetato de amilo</li> <li>6.- Acetona</li> <li>7.- Sol. de jabón al 5 %</li> <li>8.- Sol. detergente 5 %</li> <li>9.- Sol. amoniaco 4 %</li> <li>10.- Salsa Catsup</li> <li>11.- Aceite vegetal de cocina</li> <li>16.- Sol. ac. cítrico al 10 %</li> <li>17.- Mostaza</li> <li>18.- Vinagre</li> </ol>
1.45	1 PIEZA	<p><b>Recepción Recta de 1.60 con cubierta metálica y pedestal fijo 1 papelerero y 1 archivero color ceniza con placa metálica negra.</b></p>  <p>Descripción del Producto: Recepción recta 1.60m de frente con 1 cubierta metálica y 1 pedestal fijo (1papelerero 1 archivero). Cubierta de trabajo, frente y laterales en aglomerado de madera de 25 mm., con acabado de resina melanina plástica dos caras color ceniza, y está protegida en su perímetro expuesto con canto de PVC de 2mm del mismo color de la melamina. La cubierta transaccional o placa central con dobles es metálica fabricada en Lámina calibre 10 1/8. La pieza tiene un acabado de pintura epoxica horneada a 180 grados centígrados, de color negro. Cuenta con un pedestal suspendido con 1 cajón papelerero y 1 cajón para archivo colgante. Los frentes son de aglomerado de madera con acabado melaminico plástico dos caras en 16 mm. de grueso y canto de PVC 1 mm. Los costados del pedestal son de aglomerado de madera de 19 mm., con acabado melaminico plástico dos caras color gris, canto de PVC del mismo color y 1 mm de grueso. El cajón papelerero es tamaño carta de 33.9 x 41.4 y 10.3 cms y el archivero mide 33.9 x 41.4 x 23.9 cms., con rieles para suspender las carpetas. Los cajones están construidos en sus costados en aglomerado de madera con acabado melaminico (no papel pegado) y un grueso de 12 mm. Los cajones están soportados con correderas de montaje lateral de balines de acero. El cajón file lleva una corredera de extensión total para soportar cargas nominales de 45 Kg., probadas sin mostrar falla en un mínimo de 50,000 ciclos de abrir y cerrar y el cajón papelerero para cargas de 33 Kg (75 libras). La cerradura es de importación del tipo de barril intercambiable y al cerrarse con llave el cajón superior, el inferior queda asegurado mediante una barra metálica. Los archiveros pueden suministrarse con llaves maestras. Las jaladeras metálicas con diseño curvo tipo cascada color gris sujetas al frente de</p>

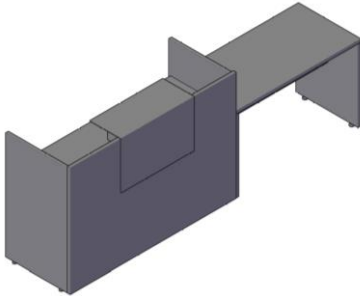

		<p>cada cajón.</p> <p>Los tableros de aglomerado de madera tendrán un acabado en resina melamínica, en las dos caras y estarán clasificados no aceptándose "segundas", y cumplirán con las siguientes especificaciones:</p> <p>1.- Resistencia mínima al desgaste de 400 ciclos (solid surface wear resistance, -Norma ALA – LD3 test method y la ISO</p> <p>2.- Densidad de los tableros:</p> <ul style="list-style-type: none"><li>- en los de 25 mm. será de un mínimo de 660 Kg./ m3</li><li>- en los de 19 y 16 mm. será de un mínimo de 690 Kg./ m3</li></ul> <p>3.- Resistencia a la flexión:</p> <ul style="list-style-type: none"><li>- en los de 25 mm. será de un mínimo de 120 Kg./ m3</li><li>- en los de 19 y 16 mm. será de un mínimo de 150 Kg./ m3</li></ul> <p>4.- Resistencia al impacto: 15 pulgadas sin fractura (ISO 458612-11).</p> <p>5.- Resistencia a la Temperatura: 180° C (ISO 458612-8) y NEMA LDI-SC / LDI-2.03</p> <p>6.- Resistencia al agua hirviendo: no afectado (iso 458612-7)</p> <p>7.- Resistencia al manchado:</p> <ul style="list-style-type: none"><li>- reactivos del 1 al 23 no afectado</li><li>- reactivos del 24 al 29 ligero afectamiento eliminable con limpieza moderable</li></ul> <p>Reactivos A.L.A. y NEMA utilizados para evaluar la resistencia al manchado:</p> <p>1.- Agua</p> <p>2.- Alcohol</p> <p>3.- Alcohol isopropílico</p> <p>4.- Gasolina o nafta</p> <p>5.- Acetato de amilo</p> <p>6.- Acetona</p> <p>7.- Sol. de jabón al 5 %</p> <p>8.- Sol. detergente 5 %</p> <p>9.- Sol. amoniaco 4 %</p> <p>10.- Salsa Catsup</p> <p>11.- Aceite vegetal de cocina</p> <p>16.- Sol. ac. cítrico al 10 %</p> <p>17.- Mostaza</p> <p>18.- Vinagre</p>
1.46	1 PIEZA	<p><b>Mesa Rectangular 120x60 c/recato ceniza</b></p> 



		<p>Descripción del Producto: Escritorio rectangular 120x60 c/recato color ceniza</p> <p>Medidas Generales: 1.20m x 0.60m x 0.75m. Cubierta de escritorio son en aglomerado de madera con acabado en resina melaminica de primera calidad en las dos caras un grueso de 25 mm. Protegido en su perímetro expuesto con canto de PVC de 2mm., del mismo color que la melamina. Costados son en aglomerado de madera con acabado en resina melaminica de primera calidad (nunca segundas) en las dos caras un grueso de 25 mm. Protegido en su perímetro expuesto con canto de PVC de 1mm., del mismo color que la melamina. Herrajes para fijación entre subensambles por medio de insertos de bronce con uñas expandibles por bola de nylon para tornillos de 6 mm. o 1/4" para tableros de 16 mm. o superior. Tornillos galvanizados tipo minifix de 6 mm. o 1/4" ocultos. Candado de fijación tipo "minifix" en zinc y de tamaño de acuerdo a grueso del tablero, de manera que quede a nivel de superficie. Regatones niveladores cromados.</p> <p><i>Los tableros de aglomerado de madera tendrán un acabado en resina melaminica, en las dos caras y estarán clasificados no aceptandose "segundas", y cumplirán con las siguientes especificaciones:</i></p> <p>1.- Resistencia mínima al desgaste de 400 ciclos (solid surface wear resistance, -Norma ALA – LD3 test method y la ISO</p> <p>2.- Densidad de los tableros:</p> <ul style="list-style-type: none"><li>- en los de 25 mm. será de un mínimo de 660 Kg./ m3</li><li>- en los de 19 y 16 mm. será de un mínimo de 690 Kg./ m3</li></ul> <p>3.- Resistencia a la flexión:</p> <ul style="list-style-type: none"><li>- en los de 25 mm. será de un mínimo de 120 Kg./ m3</li><li>- en los de 19 y 16 mm. será de un mínimo de 150 Kg./ m3</li></ul> <p>4.- Resistencia al impacto: 15 pulgadas sin fractura (ISO 458612-11).</p> <p>5.- Resistencia a la Temperatura: 180° C (ISO 458612-8) y NEMA LDI-SC / LDI-2.03</p> <p>6.- Resistencia al agua hirviendo: no afectado (iso 458612-7)</p> <p>7.- Resistencia al manchado:</p> <ul style="list-style-type: none"><li>- reactivos del 1 al 23 no afectado</li><li>- reactivos del 24 al 29 ligero afectamiento eliminable con limpieza moderable</li></ul> <p>Reactivos A.L.A. y NEMA utilizados para evaluar la resistencia al manchado:</p> <ul style="list-style-type: none"><li>1.- Agua</li><li>2.- Alcohol</li><li>3.- Alcohol isopropílico</li><li>4.- Gasolina o nafta</li><li>5.- Acetato de amilo</li><li>6.- Acetona</li><li>7.- Sol. de jabón al 5 %</li><li>8.- Sol. detergente 5 %</li><li>9.- Sol. amoniaco 4 %</li><li>10.- Salsa Catsup</li><li>11.- Aceite vegetal de cocina</li><li>16.- Sol. ac. cítrico al 10 %</li><li>17.- Mostaza</li><li>18.- Vinagre</li></ul>
1.47	17 PIEZAS	<b>Mesa Lateral para sala 60x60x50 Ceniza</b>



# SEFOTUR

Secretaría de Fomento Turístico  
2012 • 2018

Comprometidos con tu bienestar

SECRETARÍA DE FOMENTO TURÍSTICO.  
LICITACIÓN PÚBLICA.  
No. SFT-L2-2018



**Descripción del Producto:**

Mesa lateral p/sala Medidas 60x60x50 color Ceniza.

**Medidas Generales:**

60cm x 60cm x 50cm Cubierta y costados en aglomerado de madera de 25 mm y recato o soporte central de 16mm., con acabado de resina melamina plástica dos caras color ceniza, y está protegida en su perímetro expuesto con canto de PVC de 2mm del mismo color de la melamina. La unión entre los costados y la cubierta será mediante un herraje de fabricado en resina plástica de alta resistencia, de diseño estético, que realce el estilo modernista y conservador del mueble y que separe las cubiertas 5 cm., como si flotaran y a la vez formando un solo cuerpo ligero y rígido.

*Los tableros de aglomerado de madera tendrán un acabado en resina melaminica, en las dos caras y estarán clasificados*

*no aceptandose "segundas", y cumplirán con las siguientes especificaciones:*

1.- Resistencia mínima al desgaste de 400 ciclos (solid surface wear resistance, -Norma ALA – LD3 test method y la ISO

2.- Densidad de los tableros:

- en los de 25 mm. será de un mínimo de 660 Kg./ m3
- en los de 19 y 16 mm. será de un mínimo de 690 Kg./ m3

3.- Resistencia a la flexión:

- en los de 25 mm. será de un mínimo de 120 Kg./ m3
- en los de 19 y 16 mm. será de un mínimo de 150 Kg./ m3

4.- Resistencia al impacto: 15 pulgadas sin fractura (ISO 458612-11).

5.- Resistencia a la Temperatura: 180° C (ISO 458612-8) y NEMA LDI-SC / LDI-2.03

6.- Resistencia al agua hirviendo: no afectado (iso 458612-7)

7.- Resistencia al manchado:

- reactivos del 1 al 23 no afectado
- reactivos del 24 al 29 ligero afectamiento eliminable con limpieza moderable

Reactivos A.L.A. y NEMA utilizados para evaluar la resistencia al manchado:

1.- Agua

2.- Alcohol

3.- Alcohol isopropílico

4.- Gasolina o nafta

5.- Acetato de amilo

6.- Acetona

7.- Sol. de jabón al 5 %

8.- Sol. detergente 5 %

9.- Sol. amoniaco 4 %

16.- Sol. ac. cítrico al 10 %

17.- Mostaza

18.- Vinagre



# SEFOTUR

Secretaría de Fomento Turístico  
2012 • 2018

Comprometidos con tu bienestar

SECRETARÍA DE FOMENTO TURÍSTICO.  
LICITACIÓN PÚBLICA.  
No. SFT-L2-2018

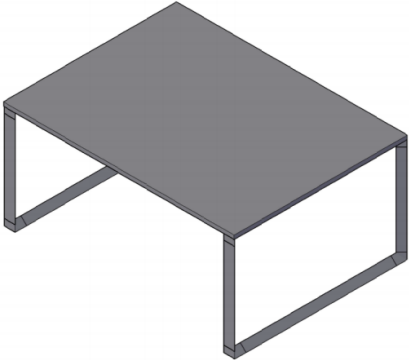
		10.- Salsa Catsup 11.- Aceite vegetal de cocina
1.48	3 PIEZAS	<b>Benching de 180x120 colores ceniza, estructura de aluminio con detalles de cromados en esquineros.</b>  <b>Descripción del Producto:</b> Benching 180x120 color ceniza con beta asimétrica Medidas generales 1,80m x 1,20m x 0,75m. Estructura de aluminio reforzada con nervadura interna y con espesor de pared de 2mm, esquinas de unión en acero terminación cromada y con preparación para colocar cubiertas de melamina Cubiertas en aglomerado de madera de 25 mm., con acabado en laminado plástico melaminico en las dos caras, color ceniza, que está protegida en su perímetro expuesto con canto de PVC de 2mm. del mismo color que la cubierta pegado en caliente con resina EVA (ethylene vinyl acetate) a fin de garantizar el sellado de la cubierta y evitar que los líquidos derramados sobre esta lleguen hasta el aglomerado.  <i>Los tableros de aglomerado de madera tendrán un acabado en resina melaminica, en las dos caras y estarán clasificados no aceptandose "segundas", y cumplirán con las siguientes especificaciones:</i> <i>1.- Resistencia mínima al desgaste de 400 ciclos (solid surface wear resistance, -Norma ALA – LD3 test method y la ISO</i> <i>2.- Densidad de los tableros:</i> <ul style="list-style-type: none"><li>- en los de 25 mm. será de un mínimo de 660 Kg./ m3</li><li>- en los de 19 y 16 mm. será de un mínimo de 690 Kg./ m3</li></ul> <i>3.- Resistencia a la flexión:</i> <ul style="list-style-type: none"><li>- en los de 25 mm. será de un mínimo de 120 Kg./ m3</li><li>- en los de 19 y 16 mm. será de un mínimo de 150 Kg./ m3</li></ul> <i>4.- Resistencia al impacto: 15 pulgadas sin fractura (ISO 458612-11).</i> <i>5.- Resistencia a la Temperatura: 180° C (ISO 458612-8) y NEMA LDI-SC / LDI-2.03</i> <i>6.- Resistencia al agua hirviendo: no afectado (iso 458612-7)</i> <i>7.- Resistencia al manchado:</i> <ul style="list-style-type: none"><li>- reactivos del 1 al 23 no afectado</li><li>- reactivos del 24 al 29 ligero afectamiento eliminable con limpieza moderable</li></ul> <i>Reactivos A.L.A. y NEMA utilizados para evaluar la resistencia al manchado:</i> <ul style="list-style-type: none"><li>1.- Agua</li><li>2.- Alcohol</li><li>3.- Alcohol isopropílico</li></ul>



# SEFOTUR

Secretaría de Fomento Turístico  
2012 • 2018

Comprometidos con tu bienestar

SECRETARÍA DE FOMENTO TURÍSTICO.  
LICITACIÓN PÚBLICA.  
No. SFT-L2-2018

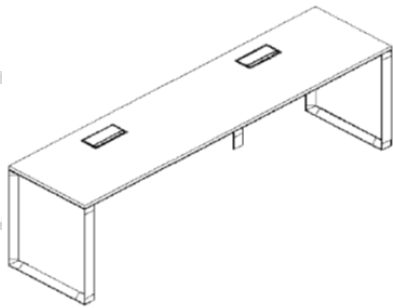
		<p>4.- Gasolina o nafta</p> <p>5.- Acetato de amilo</p> <p>6.- Acetona</p> <p>7.- Sol. de jabón al 5 %</p> <p>8.- Sol. detergente 5 %</p> <p>9.- Sol. amoniaco 4 %</p> <p>10.- Salsa Catsup</p> <p>11.- Aceite vegetal de cocina</p> <p>16.- Sol. ac. cítrico al 10 %</p> <p>17.- Mostaza</p> <p>18.- Vinagre</p>
1.49	5 PIEZAS	<p><b>Benching de 2.40 x.60 metros a pared con dos gromets de aluminio, color ceniza estructura de aluminio con detalles de cromados en esquineros</b></p>  <p>Descripción del Producto: Benching 240x60 mts a pared con 2 grommets de aluminio, color ceniza. Medidas generales: 2.40m x 0.60m x 0.75m. Estructura de aluminio reforzada con nervadura interna y con espesor de pared de 2mm, esquinas de unión en acero terminación cromada y con preparación para colocar cubiertas de melamina Cubiertas en aglomerado de madera de 25 mm., con acabado en laminado plástico melaminico en las dos caras, color ceniza que está protegida en su perímetro expuesto con canto de PVC de 2mm. del mismo color que la cubierta pegado en caliente con resina EVA (ethylene vinyl acetate) a fin de garantizar el sellado de la cubierta y evitar que los líquidos derramados sobre esta lleguen hasta el aglomerado. Grommet de aluminio de 30cm x 12cm, Orificio pasa cables con tapa abatible de aluminio, marco de plástico inyectado color aluminio con esquinas redondeadas, línea de cepillo frontal para paso de cables. Preparado para recibir caja porta contactos.</p> <p><i>Los tableros de aglomerado de madera tendrán un acabado en resina melaminica, en las dos caras y estarán clasificados no aceptandose "segundas", y cumplirán con las siguientes especificaciones:</i></p> <ol style="list-style-type: none"><li>1.- Resistencia mínima al desgaste de 400 ciclos (solid surface wear resistance, -Norma ALA – LD3 test method y la ISO</li><li>2.- Densidad de los tableros:<ul style="list-style-type: none"><li>- en los de 25 mm. será de un mínimo de 660 Kg./ m3</li><li>- en los de 19 y 16 mm. será de un mínimo de 690 Kg./ m3</li></ul></li><li>3.- Resistencia a la flexión:<ul style="list-style-type: none"><li>- en los de 25 mm. será de un mínimo de 120 Kg./ m3</li><li>- en los de 19 y 16 mm. será de un mínimo de 150 Kg./ m3</li></ul></li><li>4.- Resistencia al impacto: 15 pulgadas sin fractura (ISO 458612-11).</li><li>5.- Resistencia a la Temperatura: 180° C (ISO 458612-8) y NEMA LDI-SC / LDI-2.03</li><li>6.- Resistencia al agua hirviendo: no afectado (iso 458612-7)</li></ol>





# SEFOTUR

Secretaría de Fomento Turístico  
2012 • 2018

Comprometidos con tu bienestar

SECRETARÍA DE FOMENTO TURÍSTICO.  
LICITACIÓN PÚBLICA.  
No. SFT-L2-2018

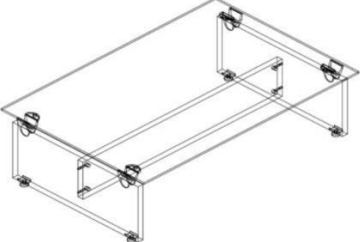
		<p>7.- Resistencia al manchado:</p> <ul style="list-style-type: none"><li>- reactivos del 1 al 23 no afectado</li><li>- reactivos del 24 al 29 ligero afectamiento eliminable con limpieza moderable</li></ul> <p>Reactivos A.L.A. y NEMA utilizados para evaluar la resistencia al manchado:</p> <ul style="list-style-type: none"><li>1.- Agua</li><li>2.- Alcohol</li><li>3.- Alcohol isopropílico</li><li>4.- Gasolina o nafta</li><li>5.- Acetato de amilo</li><li>6.- Acetona</li><li>7.- Sol. de jabón al 5 %</li><li>8.- Sol. detergente 5 %</li><li>9.- Sol. amoniaco 4 %</li><li>10.- Salsa Catsup</li><li>11.- Aceite vegetal de cocina</li><li>16.- Sol. ac. cítrico al 10 %</li><li>17.- Mostaza</li><li>18.- Vinagre</li></ul>
1.50	2 PIEZAS	<p><b>Mesa Central Modular con cubierta cristal esmerilado de 1.20x.80x.38 Color Ceniza</b></p>  <p>Descripción del Producto: Mesa central modular c/cub.de cristal esmerilado Medidas generales: 120cm x 80cm x 38cm. Cubierta en cristal templado esmerilado tras cara de 12mm. Costados en aglomerado de madera de 25 mm y recato o soporte central de 16mm., con acabado de resina melaminica plástica dos caras color ceniza, y está protegida en su perímetro expuesto con canto de PVC de 2mm del mismo color de la melamina. La unión entre los costados y la cubierta será mediante un herraje de fabricado en resina plástica de alta resistencia, de diseño estético, que realce el estilo modernista y conservador del mueble y que separe las cubiertas 5 cm., como si flotara y a la vez formando un solo cuerpo ligero y rígido.</p> <p><i>Los tableros de aglomerado de madera tendrán un acabado en resina melamínica, en las dos caras y estarán clasificados no aceptandose "segundas", y cumplirán con las siguientes especificaciones:</i></p> <ul style="list-style-type: none"><li>1.- Resistencia mínima al desgaste de 400 ciclos (solid surface wear resistance, -Norma ALA – LD3 test method y la ISO</li><li>2.- Densidad de los tableros:<ul style="list-style-type: none"><li>- en los de 25 mm. será de un mínimo de 660 Kg./ m3</li><li>- en los de 19 y 16 mm. será de un mínimo de 690 Kg./ m3</li></ul></li><li>3.- Resistencia a la flexión:</li></ul>



# SEFOTUR

Secretaría de Fomento Turístico  
2012 • 2018

Comprometidos con tu bienestar

**SECRETARÍA DE FOMENTO TURÍSTICO.  
LICITACIÓN PÚBLICA.  
No. SFT-L2-2018**

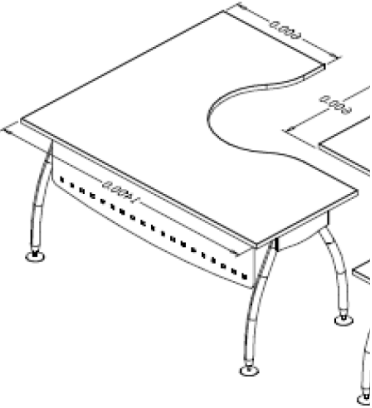
		<ul style="list-style-type: none"> <li>- en los de 25 mm. será de un mínimo de 120 Kg./ m3</li> <li>- en los de 19 y 16 mm. será de un mínimo de 150 Kg./ m3</li> <li>4.- Resistencia al impacto: 15 pulgadas sin fractura (ISO 458612-11).</li> <li>5.- Resistencia a la Temperatura: 180° C (ISO 458612-8) y NEMA LDI-SC / LDI-2.03</li> <li>6.- Resistencia al agua hirviendo: no afectado (iso 458612-7)</li> <li>7.- Resistencia al manchado:             <ul style="list-style-type: none"> <li>- reactivos del 1 al 23 no afectado</li> <li>- reactivos del 24 al 29 ligero afectamiento eliminable con limpieza moderable</li> </ul> </li> </ul> <p>Reactivos A.L.A. y NEMA utilizados para evaluar la resistencia al manchado:</p> <ol style="list-style-type: none"> <li>1.- Agua</li> <li>2.- Alcohol</li> <li>3.- Alcohol isopropílico</li> <li>4.- Gasolina o nafta</li> <li>5.- Acetato de amilo</li> <li>6.- Acetona</li> <li>7.- Sol. de jabón al 5 %</li> <li>8.- Sol. detergente 5 %</li> <li>9.- Sol. amoniaco 4 %</li> <li>10.- Salsa Catsup</li> <li>11.- Aceite vegetal de cocina</li> <li>16.- Sol. ac. cítrico al 10 %</li> <li>17.- Mostaza</li> <li>18.- Vinagre</li> </ol>
<p>1.51</p>	<p>15 PIEZAS</p>	<p><b>Estación de Trabajo Ergonómica de 1.40 x 1.20 con patas tipo arco metálico, con recato metálico cubiertas en color ceniza</b></p>  <p>Descripción del Producto: Escritorio en forma de "ele" de 1.40 x 1.20 x 0.75 m, color ceniza, con recato y patas en arco metálico, cuenta con ducto para conexiones eléctricas y placa decorativa en la lateral. Cubierta en aglomerado de madera de 25 mm., con acabado de resina melaminica plástica dos caras color ceniza, y está protegida en su perímetro expuesto con canto de PVC de 2mm. del mismo color que la cubierta. La cubierta en su cara inferior, lleva una serie de insertos de zamac de 5/16" para fijar las patas, recato, extensiones y cualquier otro elemento que deba conectarse. Pata metálica, color gris metálico con arco curvo de 0.60 m. de abertura y un sistema de sujeción a cubierta que permite la integración de un ducto metálico de 10 cm. de peralte y 4 de fondo, con tapa y cuya función es evitar el pandeo de las cubiertas, dar estabilidad a los</p>



		<p>muebles y cuando se requiera, conducir el cableado eléctrico o de voz y datos, la tapa estará perforada para recibir un contacto eléctrico comercial. Las patas estarán fabricadas en placa de acero de 1/8 de pulgada y tubo metálico cal 18 con un diámetro de 3.9 cm. (1.5") terminan con un remate en punta (copa) con un regatón circular de 7.6 cm. (3") para mayor estética y estabilidad del mueble. Está preparada para recibir una placa decorativa de aproximadamente 30 x 10 cm. el lugar de sujeción de la pata. La pata tiene un acabado de pintura epoxica homeada a 180 grados centígrados.</p> <p><i>Los tableros de aglomerado de madera tendrán un acabado en resina melamínica, en las dos caras y estarán clasificados no aceptandose "segundas", y cumplirán con las siguientes especificaciones:</i></p> <p><i>1.- Resistencia mínima al desgaste de 400 ciclos (solid surface wear resistance, -Norma ALA – LD3 test method y la ISO</i></p> <p><i>2.- Densidad de los tableros:</i></p> <ul style="list-style-type: none"> <li>- <i>en los de 25 mm. será de un mínimo de 660 Kg./ m3</i></li> <li>- <i>en los de 19 y 16 mm. será de un mínimo de 690 Kg./ m3</i></li> </ul> <p><i>3.- Resistencia a la flexión:</i></p> <ul style="list-style-type: none"> <li>- <i>en los de 25 mm. será de un mínimo de 120 Kg./ m3</i></li> <li>- <i>en los de 19 y 16 mm. será de un mínimo de 150 Kg./ m3</i></li> </ul> <p><i>4.- Resistencia al impacto: 15 pulgadas sin fractura (ISO 458612-11).</i></p> <p><i>5.- Resistencia a la Temperatura: 180° C (ISO 458612-8) y NEMA LDI-SC / LDI-2.03</i></p> <p><i>6.- Resistencia al agua hirviendo: no afectado (iso 458612-7)</i></p> <p><i>7.- Resistencia al manchado:</i></p> <ul style="list-style-type: none"> <li>- <i>reactivos del 1 al 23 no afectado</i></li> <li>- <i>reactivos del 24 al 29 ligero afectamiento eliminable con limpieza moderable</i></li> </ul> <p><i>Reactivos A.L.A. y NEMA utilizados para evaluar la resistencia al manchado:</i></p> <ul style="list-style-type: none"> <li>1.- Agua</li> <li>2.- Alcohol</li> <li>3.- Alcohol isopropílico</li> <li>4.- Gasolina o nafta</li> <li>5.- Acetato de amilo</li> <li>6.- Acetona</li> <li>7.- Sol. de jabón al 5 %</li> <li>8.- Sol. detergente 5 %</li> <li>9.- Sol. amoniaco 4 %</li> <li>10.- Salsa Catsup</li> <li>11.- Aceite vegetal de cocina</li> <li>16.- Sol. ac. cítrico al 10 %</li> <li>17.- Mostaza</li> <li>18.- Vinagre</li> </ul>
1.52	15 PIEZAS	<b>Extensión Recta de Cristal Blanco de 1.40 x .15</b>



# SEFOTUR

Secretaría de Fomento Turístico  
2012 • 2018

Comprometidos con tu bienestar

SECRETARÍA DE FOMENTO TURÍSTICO.  
LICITACIÓN PÚBLICA.  
No. SFT-L2-2018

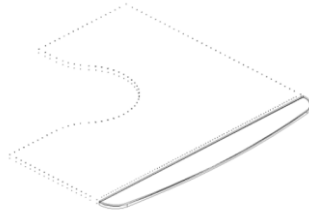

**Descripción Del Producto:**

EXTENSION RECTA PARA "ETE" con cristal color blanco.

**Medidas:**

1.40 X 0.15 m. Colores Blanco, Cubierta casi rectangular, con cristal para extender las Estaciones de Trabajo Ergonómicas. La cubierta es un sándwich de aglomerado de madera con melamina plástica dos caras y cristal en la parte superior., El aglomerado de madera es de un grueso de 16 mm. protegido en su perímetro expuesto con canto, del mismo color de PVC de 2mm., (ver especificaciones para aglomerado y canto). El cristal es de 9 mm. con cantos biselados y fondo esmerilado o pintado tras cara color blanco. La cubierta está soportada por unos herrajes metálicos que la separan aprox. 5 cm., (ajustable) dando una sensación de mayor espacio, los herrajes pintados en gris metálico, epóxico horneado y sujetos a la cubierta con tornillos allen de 5/16 e insertos de zamac.

*Los tableros de aglomerado de madera tendrán un acabado en resina melamínica, en las dos caras y estarán clasificados*

*no aceptandose "segundas", y cumplirán con las siguientes especificaciones:*

1.- Resistencia mínima al desgaste de 400 ciclos (solid surface wear resistance, -Norma ALA – LD3 test method y la ISO

2.- Densidad de los tableros:

- en los de 25 mm. será de un mínimo de 660 Kg./ m3
- en los de 19 y 16 mm. será de un mínimo de 690 Kg./ m3

3.- Resistencia a la flexión:

- en los de 25 mm. será de un mínimo de 120 Kg./ m3
- en los de 19 y 16 mm. será de un mínimo de 150 Kg./ m3

4.- Resistencia al impacto: 15 pulgadas sin fractura (ISO 458612-11).

5.- Resistencia a la Temperatura: 180° C (ISO 458612-8) y NEMA LDI-SC / LDI-2.03

6.- Resistencia al agua hirviendo: no afectado (iso 458612-7)

7.- Resistencia al manchado:

- reactivos del 1 al 23 no afectado
- reactivos del 24 al 29 ligero afectamiento eliminable con limpieza moderable

Reactivos A.L.A. y NEMA utilizados para evaluar la resistencia al manchado:

1.- Agua

2.- Alcohol

3.- Alcohol isopropílico

4.- Gasolina o nafta

5.- Acetato de amilo

6.- Acetona

7.- Sol. de jabón al 5 %

8.- Sol. detergente 5 %

16.- Sol. ac. cítrico al 10 %

17.- Mostaza

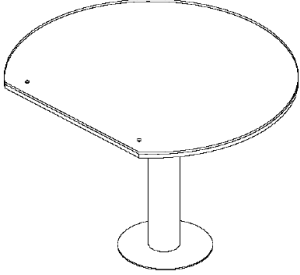

		<p>9.- Sol. amoniaco 4 %</p> <p>10.- Salsa Catsup</p> <p>11.- Aceite vegetal de cocina</p>	18.- Vinagre
1.53	15 PIEZAS	<p><b>Extensión de Estación .92 x .82 x.75 con pata tubular de 3" pulgadas cristal color blanco con melanina color ceniza y estructura color gris metálico.</b></p>  <p>Descripción del Producto: EXTENSION DE "ETE" con cubierta de cristal color blanco, melamina color cenizo. Medidas: 0.92 x0.82 m., (0.75 m. altura) con pata tubular de 3 pulgadas y disco. Cubierta circular para extender y crear área de juntas de las Estaciones de Trabajo Ergonómicas, se soporta en una pata metálica color gris metálico. La cubierta está fabricada en cristal de 9mm transparente con acabado en pintura de color blanco trascara con base en aglomerado de madera con acabado en resina melaminica plástica dos caras color ceniza, de un grueso de 16 mm. Protegido en su perímetro expuesto con canto del mismo color que la melamina de PVC de 2mm., (ver especificaciones para aglomerado y canto). El diámetro del circulo de la cubierta es de 0.92 m., y tiene un corte recto en arco de 0.60 m., que reduce una de las dimensiones del circulo hasta 0.82 m. La pata es metálica, en lamina de acero cal. 18 de sección tubular de 3 pulgadas de diámetro, sobre un disco, también metálico de 25 cm y un grueso mínimo de 5 mm., todo pintado en gris metálico, epóxico horneado a 180° C. La cubierta circular de la extensión se une a la cubierta de la Estación de Trabajo mediante una placa metálica sujeta por 6 tornillos allen de 5/16" en insertos de zamac.</p> <p><i>Los tableros de aglomerado de madera tendrán un acabado en resina melaminica, en las dos caras y estarán clasificados no aceptandose "segundas", y cumplirán con las siguientes especificaciones:</i></p> <p>1.- Resistencia mínima al desgaste de 400 ciclos (solid surface wear resistance, -Norma ALA – LD3 test method y la ISO</p> <p>2.- Densidad de los tableros:</p> <ul style="list-style-type: none"> <li>- en los de 25 mm. será de un mínimo de 660 Kg./ m3</li> <li>- en los de 19 y 16 mm. será de un mínimo de 690 Kg./ m3</li> </ul> <p>3.- Resistencia a la flexión:</p> <ul style="list-style-type: none"> <li>- en los de 25 mm. será de un mínimo de 120 Kg./ m3</li> <li>- en los de 19 y 16 mm. será de un mínimo de 150 Kg./ m3</li> </ul> <p>4.- Resistencia al impacto: 15 pulgadas sin fractura (ISO 458612-11).</p> <p>5.- Resistencia a la Temperatura: 180° C (ISO 458612-8) y NEMA LDI-SC / LDI-2.03</p> <p>6.- Resistencia al agua hirviendo: no afectado (iso 458612-7)</p> <p>7.- Resistencia al manchado:</p> <ul style="list-style-type: none"> <li>- reactivos del 1 al 23 no afectado</li> <li>- reactivos del 24 al 29 ligero afectamiento eliminable con limpieza moderable</li> </ul> <p>Reactivos A.L.A. y NEMA utilizados para evaluar la resistencia al manchado:</p> <p>1.- Agua</p>	



# SEFOTUR

Secretaría de Fomento Turístico  
2012 • 2018

Comprometidos con tu bienestar

SECRETARÍA DE FOMENTO TURÍSTICO.  
LICITACIÓN PÚBLICA.  
No. SFT-L2-2018

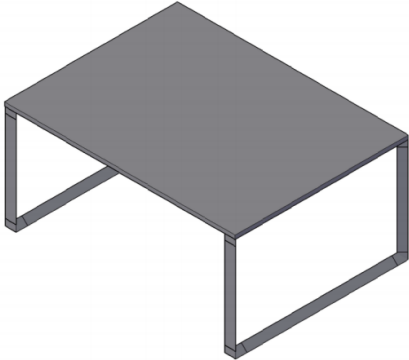
		<p>2.- Alcohol</p> <p>3.- Alcohol isopropílico</p> <p>4.- Gasolina o nafta</p> <p>5.- Acetato de amilo</p> <p>6.- Acetona</p> <p>7.- Sol. de jabón al 5 %</p> <p>8.- Sol. detergente 5 %</p> <p>9.- Sol. amoniaco 4 %</p> <p>10.- Salsa Catsup</p> <p>11.- Aceite vegetal de cocina</p> <p>16.- Sol. ac. cítrico al 10 %</p> <p>17.- Mostaza</p> <p>18.- Vinagre</p>
1.54	2 PIEZAS	<p><b>Benching de 1.60 x1.20 color ceniza, estructura de aluminio con detalles de cromados en esquineros</b></p>  <p><b>Descripción del Producto:</b> Benching 160x120 color ceniza, con beta asimétrica. Medidas generales: 1.60m x 1.20m x 0.75m. Estructura de aluminio reforzada con nervadura interna y con espesor de pared de 2mm, esquinas de unión en acero terminación cromada y con preparación para colocar cubiertas de melamina Cubiertas en aglomerado de madera de 25 mm., con acabado en laminado plástico melaminico en las dos caras, color ceniza que está protegida en su perímetro expuesto con canto de PVC de 2mm. del mismo color que la cubierta pegado en caliente con resina EVA (ethylene vinyl acetate) a fin de garantizar el sellado de la cubierta y evitar que los líquidos derramados sobre esta lleguen hasta el aglomerado.</p> <p><i>Los tableros de aglomerado de madera tendrán un acabado en resina melaminica, en las dos caras y estarán clasificados no aceptandose "segundas", y cumplirán con las siguientes especificaciones:</i></p> <p>1.- Resistencia mínima al desgaste de 400 ciclos (solid surface wear resistance, -Norma ALA – LD3 test method y la ISO</p> <p>2.- Densidad de los tableros:</p> <ul style="list-style-type: none"><li>- en los de 25 mm. será de un mínimo de 660 Kg./ m3</li><li>- en los de 19 y 16 mm. será de un mínimo de 690 Kg./ m3</li></ul> <p>3.- Resistencia a la flexión:</p> <ul style="list-style-type: none"><li>- en los de 25 mm. será de un mínimo de 120 Kg./ m3</li><li>- en los de 19 y 16 mm. será de un mínimo de 150 Kg./ m3</li></ul> <p>4.- Resistencia al impacto: 15 pulgadas sin fractura (ISO 458612-11).</p> <p>5.- Resistencia a la Temperatura: 180° C (ISO 458612-8) y NEMA LDI-SC / LDI-2.03</p>



		<p>6.- Resistencia al agua hirviendo: no afectado (iso 458612-7)</p> <p>7.- Resistencia al manchado:</p> <ul style="list-style-type: none"> <li>- reactivos del 1 al 23 no afectado</li> <li>- reactivos del 24 al 29 ligero afectamiento eliminable con limpieza moderable</li> </ul> <p>Reactivos A.L.A. y NEMA utilizados para evaluar la resistencia al manchado:</p> <ol style="list-style-type: none"> <li>1.- Agua</li> <li>2.- Alcohol</li> <li>3.- Alcohol isopropílico</li> <li>4.- Gasolina o nafta</li> <li>5.- Acetato de amilo</li> <li>6.- Acetona</li> <li>7.- Sol. de jabón al 5 %</li> <li>8.- Sol. detergente 5 %</li> <li>9.- Sol. amoniaco 4 %</li> <li>10.- Salsa Catsup</li> <li>11.- Aceite vegetal de cocina</li> <li>16.- Sol. ac. cítrico al 10 %</li> <li>17.- Mostaza</li> <li>18.- Vinagre</li> </ol>
1.55	8 PIEZAS	<p><b>Triceta de 1.20 sin mamparas y s/tramo superior de pata, con tubular al centro con recatos intermedios melamina de 25 mm color ceniza y estructura color gris.</b></p> <div data-bbox="375 1079 792 1413" data-label="Image"> </div> <p>Descripción del Producto: Triceta, conjunto de tres estaciones de trabajo, cada estación con cubierta de melamina con doble frente de 1.20 m que forman al centro un ángulo de 120 grados y de fondo son de 0.60 m. Con 3 patas en arco metálico color gris metálico y poste central, cuenta con ducto para conexiones eléctricas y placa decorativa. Cubierta en aglomerado de madera de 25 mm., con acabado de resina melaminica plástica dos caras ceniza y está protegida en su perímetro expuesto con canto de PVC de 2mm. del mismo color que la cubierta. La cubierta en su cara inferior, lleva una serie de insertos de zamac de 5/16" para fijar las patas, recato, extensiones y cualquier otro elemento que deba conectarse. Poste tubular central metálico de 3.5" diámetro, el cual recibe los ductos metálicos los cuales sirven de travesaños los cuales se unen con las 3 patas en los extremos de la Triceta. Pata metálica, color gris metálico con arco curvo de 0.60 m. de abertura y un sistema de sujeción a cubierta que permite la integración de un ducto metálico de 10 cm. de peralte y 4 de fondo, con tapa y cuya función es evitar el pandeo de las cubiertas, dar estabilidad a los muebles y cuando se requiera, conducir el cableado eléctrico o de voz y datos, la tapa estará perforada para recibir un contacto eléctrico comercial. Las patas estarán fabricadas en placa de acero de 1/8 de pulgada y tubo metálico cal 18 con un diámetro de 3.9 cm. (1.5") terminan con un remate en punta (copa) con un regatón circular de 7.6 cm. (3") para mayor estética y estabilidad del mueble. Está preparada para recibir una placa decorativa de aproximadamente 30 x 10 cm. el lugar de sujeción de la pata. La pata tiene un acabado de pintura epoxica horneada a 180 grados centígrados.</p> <p><i>Los tableros de aglomerado de madera tendrán un acabado en resina melaminica, en las dos caras y estarán clasificados</i></p>



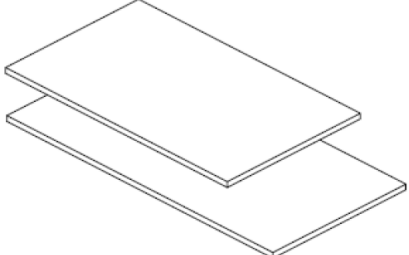

		<p><i>no aceptandose "segundas", y cumplirán con las siguientes especificaciones:</i></p> <ol style="list-style-type: none"> <li>1.- Resistencia mínima al desgaste de 400 ciclos (solid surface wear resistance, -Norma ALA – LD3 test method y la ISO 458612-6)</li> <li>2.- Densidad de los tableros:             <ul style="list-style-type: none"> <li>- en los de 25 mm. será de un mínimo de 660 Kg./ m3</li> <li>- en los de 19 y 16 mm. será de un mínimo de 690 Kg./ m3</li> </ul> </li> <li>3.- Resistencia a la flexión:             <ul style="list-style-type: none"> <li>- en los de 25 mm. será de un mínimo de 120 Kg./ m3</li> <li>- en los de 19 y 16 mm. será de un mínimo de 150 Kg./ m3</li> </ul> </li> <li>4.- Resistencia al impacto: 15 pulgadas sin fractura (ISO 458612-11).</li> <li>5.- Resistencia a la Temperatura: 180° C (ISO 458612-8) y NEMA LDI-SC / LDI-2.03</li> <li>6.- Resistencia al agua hirviendo: no afectado (iso 458612-7)</li> <li>7.- Resistencia al manchado:             <ul style="list-style-type: none"> <li>- reactivos del 1 al 23 no afectado</li> <li>- reactivos del 24 al 29 ligero afectamiento eliminable con limpieza moderable</li> </ul> </li> </ol> <p><i>Reactivos A.L.A. y NEMA utilizados para evaluar la resistencia al manchado:</i></p> <ol style="list-style-type: none"> <li>1.- Agua</li> <li>2.- Alcohol</li> <li>3.- Alcohol isopropílico</li> <li>4.- Gasolina o nafta</li> <li>5.- Acetato de amilo</li> <li>6.- Acetona</li> <li>7.- Sol. de jabón al 5 %</li> <li>8.- Sol. detergente 5 %</li> <li>9.- Sol. amoniac 4 %</li> <li>10.- Salsa Catsup</li> <li>11.- Aceite vegetal de cocina</li> <li>16.- Sol. ac. cítrico al 10 %</li> <li>17.- Mostaza</li> <li>18.- Vinagre</li> </ol>
1.56	8 PIEZAS	<p><b>Cubierta de 1.20 x .60 color ceniza</b></p>  <p>Descripción del Producto: Cubierta de 1.20 x 0.60 m en aglomerado de madera de 25 mm., con acabado de resina melaminica plástica dos caras color ceniza, y está protegida en su perímetro expuesto con canto de PVC de 2mm. del mismo color que la cubierta. La</p>

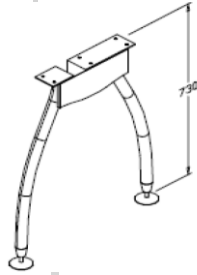

		<p>cubierta en su cara inferior, lleva una serie de insertos de zamac de 5/16" para fijar las patas, recato, extensiones y cualquier otro elemento que deba conectarse.</p> <p><i>Los tableros de aglomerado de madera tendrán un acabado en resina melamínica, en las dos caras y estarán clasificados no aceptandose "segundas", y cumplirán con las siguientes especificaciones:</i></p> <ol style="list-style-type: none"> <li>1.- Resistencia mínima al desgaste de 400 ciclos (solid surface wear resistance, -Norma ALA – LD3 test method y la ISO</li> <li>2.- Densidad de los tableros:             <ul style="list-style-type: none"> <li>- en los de 25 mm. será de un mínimo de 660 Kg./ m3</li> <li>- en los de 19 y 16 mm. será de un mínimo de 690 Kg./ m3</li> </ul> </li> <li>3.- Resistencia a la flexión:             <ul style="list-style-type: none"> <li>- en los de 25 mm. será de un mínimo de 120 Kg./ m3</li> <li>- en los de 19 y 16 mm. será de un mínimo de 150 Kg./ m3</li> </ul> </li> <li>4.- Resistencia al impacto: 15 pulgadas sin fractura (ISO 458612-11).</li> <li>5.- Resistencia a la Temperatura: 180° C (ISO 458612-8) y NEMA LDI-SC / LDI-2.03</li> <li>6.- Resistencia al agua hirviendo: no afectado (iso 458612-7)</li> <li>7.- Resistencia al manchado:             <ul style="list-style-type: none"> <li>- reactivos del 1 al 23 no afectado</li> <li>- reactivos del 24 al 29 ligero afectamiento eliminable con limpieza moderable</li> </ul> <p>Reactivos A.L.A. y NEMA utilizados para evaluar la resistencia al manchado:</p> <ol style="list-style-type: none"> <li>1.- Agua</li> <li>2.- Alcohol</li> <li>3.- Alcohol isopropílico</li> <li>4.- Gasolina o nafta</li> <li>5.- Acetato de amilo</li> <li>6.- Acetona</li> <li>7.- Sol. de jabón al 5 %</li> <li>8.- Sol. detergente 5 %</li> <li>9.- Sol. amoniaco 4 %</li> <li>10.- Salsa Catsup</li> <li>11.- Aceite vegetal de cocina</li> <li>16.- Sol. ac. cítrico al 10 %</li> <li>17.- Mostaza</li> <li>18.- Vinagre</li> </ol> </li> </ol>
1.57	8 PIEZAS	<p><b>Pata metálica con forma de arco color gris metálico de 60 mm x 73 mm de alto</b></p> 



# SEFOTUR

Secretaría de Fomento Turístico  
2012 • 2018

Comprometidos con tu bienestar

SECRETARÍA DE FOMENTO TURÍSTICO.  
LICITACIÓN PÚBLICA.  
No. SFT-L2-2018

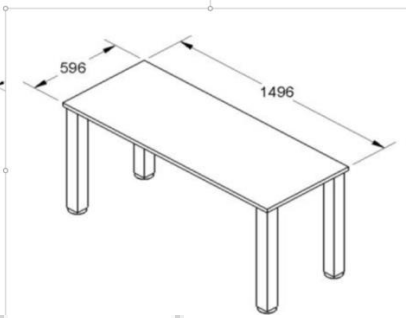
		<p>Descripción del Producto: Pata metálica, color gris metálico con arco curvo de 0.60 m. de abertura y un sistema de sujeción a cubierta que permite la integración de un ducto metálico de 10 cm. de peralte y 4 de fondo, con tapa y cuya función es evitar el pandeo de las cubiertas, dar estabilidad a los muebles y cuando se requiera, conducir el cableado eléctrico o de voz y datos, la tapa estará perforada para recibir un contacto eléctrico comercial. Las patas estarán fabricadas en placa de acero de 1/8 de pulgada y tubo metálico cal 18 con un diámetro de 3.9 cm. (1.5") terminan con un remate en punta (copa) con un regatón circular de 7.6 cm. (3") para mayor estética y estabilidad del mueble. Está preparada para recibir una placa decorativa de aproximadamente 30 x 10 cm. el lugar de sujeción de la pata. La pata tiene un acabado de pintura epoxica horneada a 180 grados centígrados.</p>
1.58	70 PIEZAS	<p><b>Benching de 1.50 x .60 metros color cenizo con estructura color gris</b></p>  <p>Descripción del Producto: Benching de 1.50 x 0.60 x 0.75 m de alto. Cubierta en aglomerado de madera de 25 mm de 1.50 m largo x 0.60 cm ancho, con acabado de resina melaminica plástica dos caras color ceniza, y está protegida en su perímetro expuesto con canto de PVC de 2mm. del mismo color que la cubierta. Patas metálicas rectas de sección cuadrada, color gris metálico con un sistema de sujeción a cubierta que evita el pandeo de las cubiertas y da estabilidad al mueble Las patas están fabricadas en tubo PTR de acero de 3" calibre 14 sobre un regatón metálico cromado de 4" para mayor estética, durabilidad y estabilidad al mueble (ver dibujo con características y dimensiones). Las patas tienen un acabado de pintura epóxica horneada a 180°C color gris. Lleva un orificio donde se encuentra un grommet con tapa de plástico color gris.</p> <p><i>Los tableros de aglomerado de madera tendrán un acabado en resina melamínica, en las dos caras y estarán clasificados no aceptandose "segundas", y cumplirán con las siguientes especificaciones:</i></p> <ol style="list-style-type: none"><li>1.- Resistencia mínima al desgaste de 400 ciclos (solid surface wear resistance, -Norma ALA – LD3 test method y la ISO</li><li>2.- Densidad de los tableros:<ul style="list-style-type: none"><li>- en los de 25 mm. será de un mínimo de 660 Kg./ m3</li><li>- en los de 19 y 16 mm. será de un mínimo de 690 Kg./ m3</li></ul></li><li>3.- Resistencia a la flexión:<ul style="list-style-type: none"><li>- en los de 25 mm. será de un mínimo de 120 Kg./ m3</li><li>- en los de 19 y 16 mm. será de un mínimo de 150 Kg./ m3</li></ul></li><li>4.- Resistencia al impacto: 15 pulgadas sin fractura (ISO 458612-11).</li><li>5.- Resistencia a la Temperatura: 180° C (ISO 458612-8) y NEMA LDI-SC / LDI-2.03</li><li>6.- Resistencia al agua hirviendo: no afectado (iso 458612-7)</li><li>7.- Resistencia al manchado:<ul style="list-style-type: none"><li>- reactivos del 1 al 23 no afectado</li><li>- reactivos del 24 al 29 ligero afectamiento eliminable con limpieza moderable</li></ul></li></ol> <p>Reactivos A.L.A. y NEMA utilizados para evaluar la resistencia al manchado:</p>



# SEFOTUR

Secretaría de Fomento Turístico  
2012 • 2018

Comprometidos con tu bienestar

SECRETARÍA DE FOMENTO TURÍSTICO.  
LICITACIÓN PÚBLICA.  
No. SFT-L2-2018

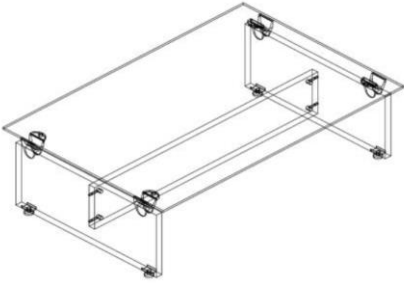
		<ol style="list-style-type: none"><li>1.- Agua</li><li>2.- Alcohol</li><li>3.- Alcohol isopropílico</li><li>4.- Gasolina o nafta</li><li>5.- Acetato de amilo</li><li>6.- Acetona</li><li>7.- Sol. de jabón al 5 %</li><li>8.- Sol. detergente 5 %</li><li>9.- Sol. amoníaco 4 %</li><li>10.- Salsa Catsup</li><li>11.- Aceite vegetal de cocina</li><li>16.- Sol. ac. cítrico al 10 %</li><li>17.- Mostaza</li><li>18.- Vinagre</li></ol>
1.59	1 PIEZA	<p><b>Mesa central modular con cubierta de melamina de 1.20x.80x.38 color ceniza</b></p>  <p>Descripción del Producto: Mesa central modular con cubierta de melamina de 1.20x.80x.38 color ceniza Medidas generales: 120cm x 80cm x 38cm. Cubierta de melamina de 25 mm color ceniza. Costados en aglomerado de madera de 25 mm y recato o soporte central de 16mm., con acabado de resina melaminica plástica dos caras color ceniza, y está protegida en su perímetro expuesto con canto de PVC de 2mm del mismo color de la melamina. La unión entre los costados y la cubierta será mediante un herraje de fabricado en resina plástica de alta resistencia, de diseño estético, que realce el estilo modernista y conservador del mueble y que separe las cubiertas 5 cm., como si flotara y a la vez formando un solo cuerpo ligero y rígido.</p> <p><i>Los tableros de aglomerado de madera tendrán un acabado en resina melaminica, en las dos caras y estarán clasificados no aceptandose "segundas", y cumplirán con las siguientes especificaciones:</i></p> <ol style="list-style-type: none"><li>1.- Resistencia mínima al desgaste de 400 ciclos (solid surface wear resistance, -Norma ALA – LD3 test method y la ISO</li><li>2.- Densidad de los tableros:<ul style="list-style-type: none"><li>- en los de 25 mm. será de un mínimo de 660 Kg./ m3</li><li>- en los de 19 y 16 mm. será de un mínimo de 690 Kg./ m3</li></ul></li><li>3.- Resistencia a la flexión:<ul style="list-style-type: none"><li>- en los de 25 mm. será de un mínimo de 120 Kg./ m3</li><li>- en los de 19 y 16 mm. será de un mínimo de 150 Kg./ m3</li></ul></li><li>4.- Resistencia al impacto: 15 pulgadas sin fractura (ISO 458612-11).</li></ol>



		<p>5.- Resistencia a la Temperatura: 180° C (ISO 458612-8) y NEMA LDI-SC / LDI-2.03</p> <p>6.- Resistencia al agua hirviendo: no afectado (iso 458612-7)</p> <p>7.- Resistencia al manchado:</p> <ul style="list-style-type: none"><li>- reactivos del 1 al 23 no afectado</li><li>- reactivos del 24 al 29 ligero afectamiento eliminable con limpieza moderable</li></ul> <p>Reactivos A.L.A. y NEMA utilizados para evaluar la resistencia al manchado:</p> <ol style="list-style-type: none"><li>1.- Agua</li><li>2.- Alcohol</li><li>3.- Alcohol isopropílico</li><li>4.- Gasolina o nafta</li><li>5.- Acetato de amilo</li><li>6.- Acetona</li><li>7.- Sol. de jabón al 5 %</li><li>8.- Sol. detergente 5 %</li><li>9.- Sol. amoniaco 4 %</li><li>10.- Salsa Catsup</li><li>11.- Aceite vegetal de cocina</li><li>16.- Sol. ac. cítrico al 10 %</li><li>17.- Mostaza</li><li>18.- Vinagre</li></ol>
1.60	1 PIEZA	<p><b>Recepción Recta de 2.40 con placa metálica negra y melamina color cerezo, con dos pedestales fijos 1 papelerero y 1 archivero</b></p>  <p>Descripción del Producto: Recepción recta de melamina con dos cubiertas metálicas color negro de 2.40m de frente x 0.60 de profundidad, con dos pedestales suspendidos de dos cajones (1papelerero 1 archivero). Cubierta de trabajo, frente y laterales en aglomerado de madera de 25 mm., con acabado de resina melaminica plástica dos caras color cerezo, está protegida en su perímetro expuesto con canto de PVC de 2mm del mismo color de la melamina. Las cubiertas transaccionales o placas centrales son metálicas fabricada en Lámina calibre 10 1/8. la pieza tiene un acabado de pintura epoxica homeada a 180 grados centígrados en color negro. Cuenta con dos pedestales suspendidos con 1 cajón papelerero y 1 cajón para archivo colgante (cada uno). Los frentes son de aglomerado de madera con acabado melaminico plástico dos caras en 16 mm. de grueso y canto de PVC 1 mm. Los costados del pedestal son de aglomerado de madera de 19 mm., con acabado melaminico plástico dos caras y canto de PVC del mismo color y 1 mm de grueso. El cajón papelerero es tamaño carta de 33.9 x 41.4 y 10.3 cms y el archivero mide 33.9 x 41.4 x 23.9 cms., con rieles para suspender las carpetas. Los cajones están contruidos en sus costados en aglomerado de madera con acabado melaminico plástico (no papel pegado) y un grueso de 12 mm. Los cajones están soportados con correderas de montaje lateral de balines de acero. El cajón file lleva una corredera de extensión total para soportar cargas nominales de 45 Kg., probadas sin mostrar falla en un mínimo de 50,000 ciclos de abrir y cerrar y el cajón papelerero para cargas de 33 Kg (75 libras). La cerradura es de importación del tipo de barril intercambiable y al cerrarse con llave el cajón superior, el inferior queda asegurado mediante una barra metálica. Los archiveros pueden suministrarse con llaves maestras. Las jaladeras metálicas con diseño curvo tipo cascada color gris sujetas al frente de cada cajón.</p>



# SEFOTUR

Secretaría de Fomento Turístico  
2012 • 2018

Comprometidos con tu bienestar

**SECRETARÍA DE FOMENTO TURÍSTICO.  
LICITACIÓN PÚBLICA.  
No. SFT-L2-2018**

		<p>Los tableros de aglomerado de madera tendrán un acabado en resina melamínica, en las dos caras y estarán clasificados como "primera" y no aceptándose "segundas", y cumplirán con las siguientes especificaciones:</p> <p>1.- Resistencia mínima al desgaste de 400 ciclos (solid surface wear resistance, -Norma ALA – LD3 test method y la ISO 458612-6)</p> <p>2.- Densidad de los tableros:</p> <ul style="list-style-type: none"> <li>- en los de 25 mm. será de un mínimo de 660 Kg./ m3</li> <li>- en los de 19 y 16 mm. será de un mínimo de 690 Kg./ m3</li> </ul> <p>3.- Resistencia a la flexión:</p> <ul style="list-style-type: none"> <li>- en los de 25 mm. será de un mínimo de 120 Kg./ m3</li> <li>- en los de 19 y 16 mm. será de un mínimo de 150 Kg./ m3</li> </ul> <p>4.- Resistencia al impacto: 15 pulgadas sin fractura (ISO 458612-11).</p> <p>5.- Resistencia a la Temperatura: 180° C (ISO 458612-8) y NEMA LDI-SC / LDI-2.03</p> <p>6.- Resistencia al agua hirviendo: no afectado (iso 458612-7)</p> <p>7.- Resistencia al manchado:</p> <ul style="list-style-type: none"> <li>- reactivos del 1 al 23 no afectado</li> <li>- reactivos del 24 al 29 ligero afectamiento eliminable con limpieza moderable</li> </ul> <p>Reactivos A.L.A. y NEMA utilizados para evaluar la resistencia al manchado:</p> <ul style="list-style-type: none"> <li>1.- Agua</li> <li>2.- Alcohol</li> <li>3.- Alcohol isopropílico</li> <li>4.- Gasolina o nafta</li> <li>5.- Acetato de amilo</li> <li>6.- Acetona</li> <li>7.- Sol. de jabón al 5 %</li> <li>8.- Sol. detergente 5 %</li> <li>9.- Sol. amoniaco 4 %</li> <li>10.- Salsa Catsup</li> <li>11.- Aceite vegetal de cocina</li> <li>16.- Sol. ac. cítrico al 10 %</li> <li>17.- Mostaza</li> <li>18.- Vinagre</li> </ul>
1.61	35 PIEZAS	DUCTO METALICO DE 400X 80X 40 MM



# SEFOTUR

Secretaría de Fomento Turístico  
2012 • 2018

Comprometidos con tu bienestar

**SECRETARÍA DE FOMENTO TURÍSTICO.  
LICITACIÓN PÚBLICA.  
No. SFT-L2-2018**

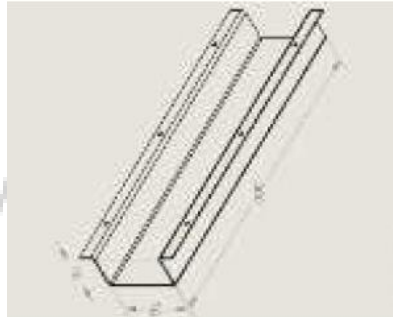

DUCTO METALICO PARA CABLEADO, DE 40CM X 8CM X 4CM.

Fabricada en lámina de acero calibre 18 en forma de "U" con doble seja para fijación bajo cubiertas por medio de tornillos para madera. Tiene un acabado de pintura epoxica horneada a 180 grados centígrados, color gris.

**Formas de pago:**

40% de anticipo al momento de la firma del contrato.

60% contra entrega.

**Partida 2. Adquisición e Instalación de Celdas Fotovoltaicas.**

Subpartida	Cantidad	Descripción
2.1	500 KW de Potencia	<p>Producto (Descripción): Adquisición, Instalación y puesta en marcha de equipo fotovoltaico de 500 KW de potencia. Conformado por:</p> <ul style="list-style-type: none"> <li>-1,538 Módulos Fotovoltaicos de 72 celdas con una potencia nominal de 325W. Garantía del producto de mínimo 12 años y su garantía de eficiencia de 25 años.</li> <li>- 1,538 Optimizador con tecnología flex MLPE integrado a caja de conexión del módulo compatible con plataforma TS4</li> <li>-12 Inversores de potencia trifásico con operación de 480/227 Vac con potencia máxima de entrada en DC 30,800 Watts y potencia nominal de salida en AC de 30,000 VA. Garantía de 10 años sobre la totalidad del producto, con posibilidad de extensión a 20 años en cualquier momento dentro de la garantía vigente.</li> <li>-12 DC Disconnect con protección a la interperie NEMA 3R para 8 series</li> <li>-1,538 Sistema de Montaje plano de aluminio anodizado 6061-T6 por panel compatible con módulos de 72 celdas sujetos por presión con abrazaderas ajustables y con el sistema de aterrizaje integrado en las mismas.</li> <li>-2,307 Accesorio de fijación con placa metálica con cubierta de membrana TPO y tornillo de acero inoxidable</li> <li>-Sistema de monitoreo y datalogger para conexión compatible con inversores y optimizadores con capacidad de transmitir y visualizar la información de generación por panel y por segundo.</li> <li>-Sistema de monitoreo compatible con BMS del sitio con capacidad de transmisión local e internet.</li> <li>-Medidor bidireccional trifásico media tensión</li> <li>-Cable fotovoltaico 10 AWG a 2000 Vcd</li> <li>-Mano de obra de instalación por panel</li> <li>-Mano de obra e instalación eléctrica por panel</li> </ul> <p>Debe adjuntar a la propuesta técnica cartas o escritos del fabricante en el que requiera que el licitante es distribuidor del mismo.</p> <p>Debe adjunta carta de FIRESTONE en donde avale la garantía del sistema de anclaje sobre el TPO del recinto</p> <p>Debe adjuntar soporte de vientos del sistema de montaje con un mínimo de resistencia de 140 km/h</p> <p>Entregables:</p> <ul style="list-style-type: none"> <li>Estimación de generación</li> <li>Memoria descriptiva de la instalación</li> <li>Dimensionamiento (Arreglo Fotovoltaico)</li> <li>Diseño 3D</li> <li>Diagrama de irradiancia</li> <li>Planos</li> <li>Memoria de Cálculos</li> <li>Capacitación de uso al personal</li> </ul>





# SEFOTUR

Secretaría de Fomento Turístico  
2012 • 2018

Comprometidos con tu bienestar

**SECRETARÍA DE FOMENTO TURÍSTICO.  
LICITACIÓN PÚBLICA.  
No. SFT-L2-2018**

		<p>Instalación Servicio Ingenierías del proyecto 60 días a partir del anticipo Garantías Panel Solar: 25 años de producción 12 años de producto Optimizadores: 25 años Inversor: 10 años Sistema de Montaje: 20 años Accesorio Para Fijación TPO: 10 años Instalación: 4 años con mantenimiento preventivo En caso de tener algún desperfecto, o hacer uso de garantías se cuentan con refacciones disponibles dentro del estado de Yucatán. Requerimientos Acceso a la azotea 30 días de ingenierías 30 días de instalación Capacidad del sistema: 499.85 KW instalados Función de desconexión dentro de cada panel solar, al activar alarma de incendio o detectar cualquier anomalía de red eléctrica. Capacidad de reemplazar funcionalidades y protecciones del panel solar mediante cambio caja de conexiones Sistema de fijación aprobado por la empresa FIRESTONE Parches TPO soldado de forma manual al TPO utilizando una pistola de aire caliente</p>
--	--	--

Forma de Pago

30% Anticipo

30% Contra Entrega de producto

30% Puesta en marcha

10% Instalación Medidor Bidireccional (CFE)

### Partida 3. Adquisición e instalación de pantalla multimedia.

Subpartida	Cantidad	Descripción
2.1	1	Pantalla multimedia.
Cantidad de Elementos	Descripción de Elementos	
	<b>Pantalla Samsung</b>	
1	Totem de 1 cara	
18	Módulos de aluminio con acabado negro en la cara lateral y clips de montaje	
4	Módulos de 1420 x 1217mm, con profundidad de 184 mm	
8	Módulos de 1261 x 1217mm, con profundidad de 184 mm	
2	Módulos de 1261 x 1268 mm, con profundidad de 184 mm	
2	Módulos de 1261 x 1065 mm, con profundidad de 184 mm	
1	Módulo de 1420 x 1268 mm, con profundidad de 184 mm	
1	Módulo de 1420 x 1065 mm, con profundidad de 184 mm	
1338 kg	Peso aproximado pantalla total	
32800 Watts	El consumo total de energía	
	Alimentación Eléctrica de 110/240, 60 Hz	

<b>Instalación:</b>	<p>Para la adquisición de la PANTALLA MULTIMEDIA se deberá contemplar los costos de instalación, interconexión eléctrica y de programación, así como la puesta en funcionamiento, misma que será instalada en el Centro Internacional de Congresos.</p> <p><b>ELEMENTOS DE INSTALACIÓN:</b> Administración de Proyecto Instalación de pantalla Samsung en el Centro internacional de congresos éste documento incluye la descripción de la solución propuesta, la estrategia de implementación, los cuáles son resultado del trabajo de consultores.</p> <p>Antecedentes dar servicio de ingeniería y instalación de las pantallas SAMSUNG a fin de aportar la experiencia en la instalación de proyectos digitales de gran formato. Se realizó una revisión previa de planos y ubicaciones de los equipos donde se definieron los alcances mismos que se encuentran especificados a continuación</p> <p>Alcances como parte del proyecto ejecutivo a realizar, se propone el siguiente plan de acción, mismo que deberá ser</p>
---------------------	--



evaluado y aprobado en caso de ser aceptada la propuesta:  
A continuación, se definen las fases y alcances del proyecto de supervisión e instalación de la pantalla. FASE 1 – Preparaciones previas Preparación del sitio Definición de requerimientos Habilitación de los espacios de trabajo Preparación de zona de izado Diseño e ingeniería de la estructura Diseño de diagrama eléctrico  
Elaboración de memoria de cálculo Compra y habilitación de materiales para la fase 2 Definición de proceso de montaje  
FASE 2 –Adecuaciones Montaje de estructura y adecuaciones de estructura requeridas Identificación de los equipos electrónicos y preparación de la secuencia de montaje  
Realizar adecuaciones eléctricas según se requiera ya sean canalizaciones, cableado de fibra óptica según se requiera Instalar Rack en cuarto de control Preparaciones temporales para trabajos verticales  
FASE 3 – Montaje de pantalla Montaje de módulos nuevos según el proceso definido Alineación mecánica de los módulos Retoques de herrería (soldaduras finales) Realizar cableado eléctrico interno Conexión de centro de carga a las pantallas Realizar cableado de Datos  
FASE 4 – Pruebas y encendido Encendido del equipo Recuperación de posibles fallas que surjan durante el encendido Puesta en marcha con contenidos DEMO Pruebas de funcionamiento general Batería de pruebas que deberá incluir

- Prueba de sensores de temperatura
- Prueba de sensor de luminosidad
- Pruebas de redundancia de señal
- Medición de consumos eléctricos
- Envío de contenidos por medio de la plataforma CMS (requiere internet)

Fase 5 – Entrega y cierre del proyecto Capacitación de hardware al personal de mantenimiento Capacitación de sistema de gestión de contenidos Entrega de partes de refacción Validación final de instalación y firma de SAT (Site acceptance Test)  
Fin del proyecto Resumen de tiempos  
Tiempo de ejecución  
Fase 1: 2 semanas  
Fase 2: 2 Semanas  
Fase 3: 1 Semanas  
Fase 4: 1 Semana  
Fase 5: 3 Días Consideraciones generales Se considerará el día 1 a partir de la recepción del anticipo acordado en las condiciones comerciales.  
Se prevee una ventana de trabajo de 24hs en caso de ser necesario no será penalizado o imputado sobre retrasos que pudieran ocasionar los contratistas ajenos.  
Entregables Como parte del proyecto nos entregará al cliente la siguiente información:

- Cotización (este documento)
- Tabla de tiempos
- Matriz de responsabilidades
- Memoria técnica
- Organigrama interno
- Organigrama externo (samsung y locales)
- Planos estructurales de construcción y memoria de cálculo
- Planos eléctricos y unifilares
- Diagrama de conexionado del rack
- Distribución y ubicación del rack
- Guía de inicio rápido (memoria técnica)
- Plan de mantenimiento (emitida por samsung)
- Manuales de Software CMS
- Manuales de la pantalla

El proyecto total deberá incluir: Transporte terrestre, Viáticos, Transporte aéreo, Grúa para maniobras (descarga, traslados y montaje), Montacargas con operador, Planos y documentos Memoria de cálculo y planos de construcción, Diseño eléctrico, Diseño señal, Rack, Herramientas y Accesorios de instalación  
Soporte y servicio:  
Tiempo de Respuesta Máximo 8 h  
Costo y envío de repuestos o materiales, máximo en 72 hrs  
Deberá contar con técnicos Certificado por la empresa prismview-samsung para darle el mantenimiento en sitio a la pantalla

Cantidad de Elementos	Descripción de Pantalla	
1 pieza	Modelo	XPE060
	Código	CY-06FHXXXX
	Especificaciones	6SMD (N2727)
	Pixel Pitch	6.35mm (.25") centímetros



Configuración de Píxeles	1 rojo, 1 verde, 1 azul
Densidad del Pixel	24,800 m2 / 2,313 ft2
Densidad de Diodo	74,400 m2 / 6,939 ft2
Configuración del Módulo ( Ancho x Alto)	32x32 pixels
Tipo de Diodo	Dispositivo de Montaje en Superficie
Dimensiones (Ancho x Alto)	203x203 mm (per module)
Peso estimado	1338kg
Construcción de Gabinete	Toda la Construcción de aluminio
Brillo	7,500 nit (unidad de media de luz)
Relación de Contraste	8,500:1
Angulo de Visión Horizontal	160° (+/- 80°)
Angulo de Visión Vertical	95° (+40/- 55°)
Cantidad de colores	281 billones de colores
Intensidad de Escala de Grises	65,536 niveles de rojo, verde y azul
Capacidad de Atenuación	256 niveles de brillo
Temperatura de Color – Predeterminado	6,500 unidades Kelvin
Temperatura de color ajustable	4,500 - 9,000 unidades Kelvin
Velocidad de Video	60 fotogramas por segundo
Tasa de Animación	60 fotogramas por segundo
Procesamiento de Video	24 bit, 100% digital
Procesamiento de Color	16 bit por color (48 bit total)
Rango de Potencia de Entrada	120/240 volts, 50/60 Hz
Consumo de Energía – Máximo	827 (W/m²) / 76.8 (W/ft2)
Consumo de Energía: Típico	207 (W/m²) / 19.2 (W/ft2)
Frecuencia de Actualización	49,920hz
Rango de Escaneo	Velocidad de exploración 1:1 no multiplexada
Calibración	Pixel a pixel - Modulo a modulo
Punto blanco de calibración	D65 - 6500K
Estándares de Calibración	REC 709, REC 2020 o Max Gamma
Temperatura de Trabajo	-40°C a 55°C (-40°F a 131°F)
Enfriamiento	Ventiladores de ventilación de funcionamiento silencioso
Clasificación del IP	Silicon sellado (Modulo IP67, Gabinete IP65)
Tiempo de vida del LED	100,000 horas
Certificación	CE, UL / ULC
Servicio	Servicio Frontal y Trasero

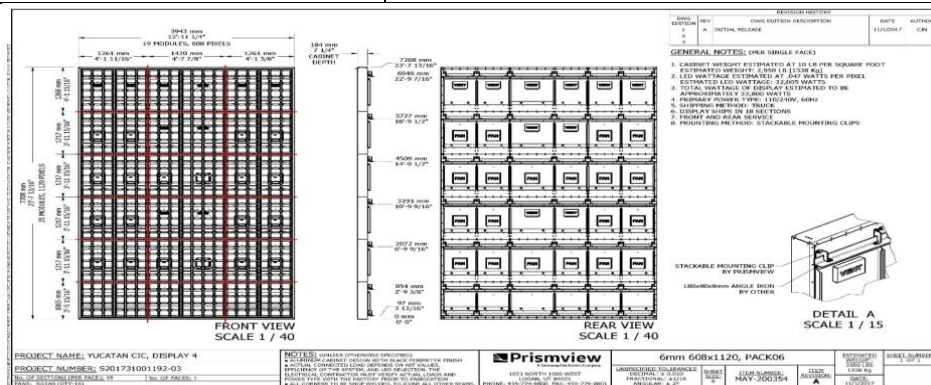

**Requerimientos**

Todo licitante que quiera participar deberá acreditar los siguientes requisitos:

- Que la empresa sea canal certificado en los productos led pitch de Prismview comercializados por Samsung Electronics, México.
- Que la empresa cuente con ingenieros certificados para la instalación de pantallas productos led pitch de Prismview. Comprobando que son empleados de la misma empresa.
- La empresa licitante deberá contemplar una capacitación para los empleados del Centro internacional de Congresos.



	<p>Que la empresa cuente con la experiencia de instalación de por lo menos 400m2 de productos led pitch Prismview en México o Latinoamérica avalados por Prismview Samsung</p> <p>Que la empresa cuente con al menos 5 años de experiencia en el manejo de proyectos de esta magnitud.</p> <ul style="list-style-type: none"> <li>• Por temas de compatibilidad es importante que la empresa que venda e instale este proyecto haya trabajado proyectos similares para Gobierno</li> </ul>
<b>Garantías</b>	<p>La empresa licitante deberá ofrecer cuando menos tres años de garantía contra desperfectos, haciendo validos el fabricante los mismos, contando con un stock del 3% del producto LED licitado para cualquier incidencia y por parte de la misma deben contar con servicio básico de soporte.</p>
<b>Anticipos</b>	<p>Condiciones comerciales 30% de anticipo 60% y 10% contra entrega del proyecto Garantía directamente con el fabricante.</p>

#### Partida 4. Adquisición de equipo de cómputo.

Subpartida	Cantidad	Unidad de Medida	Descripción
4.1	1	PIEZA	<p><b>Computadora portátil</b></p> <p>Procesador: intel Core i7-7600U, velocidad mínima de 2.8 GHz, velocidad máxima de 3.9 GHz y cache de 4 MB, con capacidad de ejecutar 4 hilos por núcleo. Soporta conjunto de instrucciones a 64 bits.</p> <ul style="list-style-type: none"> <li>- RAM: De 8 GB LPDDR3 1866MHz y capacidad máxima de 16GB.</li> <li>- Video: intel HD graphics 620 integrado a la tarjeta madre que soporta 3 monitores de manera independiente (via HDMI o USB Type-C).</li> <li>-Pantalla: 14" FHD (1920x1080), anti reflejo, retroiluminada por led, 300 nits, 16:9 aspecto, 700:1 contraste y 170° de Angulo de visión.</li> <li>- Disco Duro: De 512 SSD M.2 PCIe-NVMe OPAL2.</li> <li>- Puertos, interconstruidos a la tarjeta madre: 2 puertos USB 3.1 gen 1(USB 3.0, uno Always On), 2 USB 3.1 Type-C Gen 2/Thunderbolt3, HDMI 1.4b, Ethernet extensión connector.</li> <li>-Camara 720 HD.</li> <li>- Teclado retroiluminado estándar en español.</li> <li>- Seguridad: Chip de seguridad TPM 2.0 integrado a la tarjeta madre.</li> </ul> <p>Peso: 1.13kg Medidas: 323.5mm x 217.1mm x 15.95mm</p> <ul style="list-style-type: none"> <li>- Combo de teclado y mouse inalámbrico profesional, español de la misma marca del equipo</li> <li>-Monitor de la misma marca del equipo:</li> <li>-19.5", entrada VGA, panel IPS, resolución de 1440 x 900, tecnología LED.</li> <li>- Contraste: 1000:1</li> <li>-Aspecto: 16:10</li> <li>- Normatividad Monitor: Energy Star, EPEAT Gold.</li> <li>- Garantía CPU y monitor: 3 años en sitio.</li> <li>- Sistema Operativo: Licencia Windows 10 profesional 64 bits en español instalado de fábrica o por centro de servicio autorizado.</li> <li>-Software: Licencia Office Estandar 2016.</li> <li>-Software: Licencia antivirus con cobertura a 36 meses, incluye: <ul style="list-style-type: none"> <li>* Antivirus para endpoints: antivirus y antispysware, sistema de prevención de intrusiones basado en el host, control de dispositivos, autoexploración de medios extraíbles, protección para plataformas múltiples, bajo impacto en el sistema, varios formatos de registros, revisión de la actualización.</li> <li>* Seguridad para móviles: bloqueo remoto, borrado remoto, localización por GPS, concordancia con la tarjeta SIM, amigos confiables, bloqueo de llamadas, protección ante la desinstalación, antismam para SMS/MMS, protección en tiempo real, auditoria de seguridad, exploración en acceso, exploración bajo demanda, administración remota, mensaje de administrador</li> <li>* Seguridad de archivos: antivirus y antispysware, protección para plataformas múltiples, bajo impacto en el sistema, funcionamiento fluido sin problemas, administración remota, panel informativo web en tiempo real, administración basada en roles, grupos dinámicos de clientes, notificaciones de sucesos, ejecución aleatoria de tareas, servidor de actualización local, reversión de la actualización, actualizaciones postergadas.</li> </ul> </li> <li>-Docking: Base de conexión USB Tipo C para Notebook/Tableta PC - 6 x puertos USB - 1 x USB 2.0 - 2 x USB 3.0 - Red (RJ-45) - VGA – DisplayPort</li> <li>Maletín Laptop para equipos de 13", 14" y 15.6" de la misma marca del equipo</li> <li>Cartas para computadoras y monitores.</li> <li>A) Carta emitida por fabricante, en la cual se indique que el participante es un Distribuidor Autorizado</li> </ul>



			<p>de la marca.</p> <p>B) Carta emitida por el fabricante, en la cual se garantice que los equipos cuentan con la garantía solicitada en las bases.</p> <p>C) Carta emitida por el fabricante, en la cual garantiza que los equipos propuestos son nuevos y vigentes en el mercado (No usados ni reconstruidos).</p> <p>D) Carta emitida por el fabricante, en la cual se indica que el fabricante es un Obligado Solidario para las partidas ofertadas.</p> <p>E) Carta emitida por el fabricante, en la cual se indique que el licitante es centro autorizado de servicio de la marca ofertada</p>
4.2	3	PIEZA	<p><b>. Computadora portátil</b></p> <ul style="list-style-type: none"><li>- Procesador: intel Core i7-7600U, velocidad mínima de 2.8 GHz, velocidad máxima de 3.9 GHz y cache de 4 MB, con capacidad de ejecutar 4 hilos (thread) por núcleo. Soporta conjunto de instrucciones a 64 bits.</li><li>- RAM: De 16 GB DDR4 2400 MHz y capacidad máxima de 32 GB.</li><li>- Video: intel HD graphics 620 integrado a la tarjeta madre que soporta 3 monitores de manera independiente (via HDMI o USB Type-C).</li><li>-Pantalla: 14" HD (1366x768), anti reflejo, retroiluminada por led, 220 nits, 16:9 aspecto, 400:1 contraste.</li><li>- Disco Duro: 1 TB a 5400 RPM.</li><li>- Puertos, interconstruidos a la tarjeta madre: 3 puertos USB 3.1 gen 1(USB 3.0, uno Always On), USB 3.1 Type-C Gen 2/Thunderbolt3, HDMI 1.4b, Ethernet (RJ-45), Dock connector.</li><li>-Camara 720 HD.</li><li>- Teclado estándar en español.</li><li>- Batería: 3 celdas frontal más 3 celdas posterior.</li><li>- Seguridad: Chip de seguridad TPM 2.0 integrado a la tarjeta madre.</li></ul> <p>Peso: 1.65 kg Dimensiones: 336.6mm x 232.5mm x 19.95mm Combo de teclado y mouse inalámbrico profesional, español de la misma marca del equipo</p> <p>-Monitor de la misma marca del equipo: -19.5", entrada VGA, panel IPS, resolución de 1440 x 900, tecnología LED. Contraste: 1000:1 -Aspectro: 16:10 -Normatividad Monitor: Energy Star, EPEAT Gold. -Garantía CPU y monitor: En sitio con 3 años en sitio. -Sistema Operativo: Licencia windows 10 profesional 64 bits en español -Software: Licencia Office Estandar 2016. -Software: Licencia antivirus con cobertura a 36 meses, incluye:</p> <ul style="list-style-type: none"><li>* Antivirus para endpoints: antivirus y antispyware, sistema de prevención de intrusiones basado en el host, control de dispositivos, autoexploración de medios extraíbles, protección para plataformas múltiples, bajo impacto en el sistema, varios formatos de registros, revisión de la actualización.</li><li>* Seguridad para móviles: bloqueo remoto, borrado remoto, localización por GPS, concordancia con la tarjeta SIM, amigos confiables, bloqueo de llamadas, protección ante la desinstalación, antismam para SMS/MMS, protección en tiempo real, auditoria de seguridad, exploración en acceso, exploración bajo demanda, administración remota, mensaje de administrador</li><li>* Seguridad de archivos: antivirus y antispyware, protección para plataformas múltiples, bajo impacto en el sistema, funcionamiento fluido sin problemas, administración remota, panel informativo web en tiempo real, administración basada en roles, grupos dinámicos de clientes, notificaciones de sucesos, ejecución aleatoria de tareas, servidor de actualización local, reversión de la actualización, actualizaciones postergadas</li></ul> <p>-Doking: Base de conexión Puertos 5x USB 3.0,2x USB 2.0,1x DVI-I,1x Display Port,Ethernet (10/1000 GB),1x Stereo/Mic port,1x HDMI Maletín Laptop para equipos de 13", 14" y 15.6" de la misma marca del equipo. Cartas para computadoras y monitores.</p> <p>A) Carta emitida por fabricante, en la cual se indique que el participante es un Distribuidor Autorizado de la marca.</p> <p>B) Carta emitida por el fabricante, en la cual se garantice que los equipos cuentan con la garantía solicitada en las bases.</p> <p>C) Carta emitida por el fabricante, en la cual garantiza que los equipos propuestos son nuevos y vigentes en el mercado (No usados ni reconstruidos).</p> <p>D) Carta emitida por el fabricante, en la cual se indica que el fabricante es un Obligado Solidario para las partidas ofertadas.</p> <p>E) Carta emitida por el fabricante, en la cual se indique que el licitante es centro autorizado de servicio de la marca ofertada.</p>





4.3	13	PIEZA	<p><b>Computadora portátil</b></p> <ul style="list-style-type: none"><li>- Procesador: intel Core i5-7200U, velocidad mínima de 2.5 GHz, velocidad máxima de 3.1 GHz y cache de 3 MB, con capacidad de ejecutar 4 hilos (thread) por núcleo. Soporta conjunto de instrucciones a 64 bits.</li><li>-Pantalla: LED de 14.0" de alta definición (HD) (1366 x 768) con capa antirreflejo, 220 nits, 16:9 aspecto y 500:1 de contraste.</li><li>-RAM: De 8 GB DDR4 2400 MHz expandible a 32GB.</li><li>-Video: intel HD graphics 620 integrado a la tarjeta madre que soporta 3 monitores de manera independiente</li><li>- Disco Duro: 500 GB SATA2 7.2K.</li><li>- Puertos, interconstruidos a la tarjeta madre: 3 puertos USB 3.1 Gen 1, 1 puerto VGA, 1 Mini DisplayPort, 1 Ethernet (RJ-45), media reader 4 en 1 (MMC, SD, SDHC, SDXC).</li><li>- Cámara 720 HD.</li><li>- Teclado estándar en español.</li><li>- Batería: 6 celdas.</li><li>- Seguridad: Chip de seguridad TPM 2.0 integrado a la tarjeta madre.</li></ul> <p>Peso: 2.03kg</p> <ul style="list-style-type: none"><li>-Combo de teclado y mouse inalámbrico profesional, español de la misma marca del equipo</li><li>- Garantía: En sitio con 3 años en sitio.</li><li>- Sistema Operativo: Licencia windows 10 profesional 64 bits en español</li><li>- Software: Licencia Office Estándar 2016.</li><li>- Software: Licencia antivirus con cobertura a 36 meses,</li></ul> <p>incluye:</p> <ul style="list-style-type: none"><li>* Antivirus para endpoints: antivirus y antispymware, sistema de prevención de intrusiones basado en el host, control de dispositivos, autoexploración de medios extraíbles, protección para plataformas múltiples, bajo impacto en el sistema, varios formatos de registros, revisión de la actualización.</li><li>* Seguridad para móviles: bloqueo remoto, borrado remoto, localización por GPS, concordancia con la tarjeta SIM, amigos confiables, bloqueo de llamadas, protección ante la desinstalación, antismam para SMS/MMS, protección en tiempo real, auditoria de seguridad, exploración en acceso, exploración bajo demanda, administración remota, mensaje de administrador</li><li>* Seguridad de archivos: antivirus y antispymware, protección para plataformas múltiples, bajo impacto en el sistema, funcionamiento fluido sin problemas, administración remota, panel informativo web en tiempo real, administración basada en roles, grupos dinámicos de clientes, notificaciones de sucesos, ejecución aleatoria de tareas, servidor de actualización local, reversión de la actualización, actualizaciones postergadas</li></ul> <p>- Maletín Laptop para equipos de 13", 14" y 15.6" de la misma marca del equipo.</p> <p>Cartas para computadoras</p> <p>A) Carta emitida por fabricante, en la cual se indique que el participante es un Distribuidor Autorizado de la marca.</p> <p>B) Carta emitida por el fabricante, en la cual se garantice que los equipos cuentan con la garantía solicitada en las bases.</p> <p>C) Carta emitida por el fabricante, en la cual garantiza que los equipos propuestos son nuevos y vigentes en el mercado (No usados ni reconstruidos).</p> <p>D) Carta emitida por el fabricante, en la cual se indica que el fabricante es un Obligado Solidario para las partidas ofertadas.</p> <p>E) Carta emitida por el fabricante, en la cual se indique que el licitante es centro autorizado de servicio.</p> <p>E) Carta emitida por el fabricante, en la cual se indique que el licitante es centro autorizado de servicio de la marca ofertada.</p>
4.4	6	PIEZA	<p><b>Computadora portátil</b></p> <ul style="list-style-type: none"><li>- Procesador: intel Core i5-7200U, velocidad mínima de 2.5 GHz, velocidad máxima de 3.1 GHz y cache de 3 MB, con capacidad de ejecutar 4 hilos (thread) por núcleo. Soporta conjunto de instrucciones a 64 bits.</li><li>-Pantalla: LED de 14.0" de alta definición (HD) (1366 x 768) con capa antirreflejo, 220 nits, 16:9 aspecto y 500:1 de contraste.</li><li>-RAM: De 8 GB DDR4 2400 MHz expandible a 32GB.</li><li>-Video: intel HD graphics 620 integrado a la tarjeta madre que soporta 3 monitores de manera independiente</li><li>- Disco Duro: 500 GB SATA2 7.2K.</li><li>- Puertos, interconstruidos a la tarjeta madre: 3 puertos USB 3.1 Gen 1, 1 puerto VGA, 1 Mini DisplayPort, 1 Ethernet (RJ-45), media reader 4 en 1 (MMC, SD, SDHC, SDXC).</li><li>- Cámara 720 HD.</li><li>- Teclado estándar en español.</li></ul>



			<p>- Batería: 6 celdas. - Seguridad: Chip de seguridad TPM 2.0 integrado a la tarjeta madre. Peso: 2.03kg -Combo de teclado y mouse inalámbrico profesional, español de la misma marca del equipo - Garantía: En sitio con 3 años en sitio. - Sistema Operativo: Licencia windows 10 profesional 64 bits en español - Software: Licencia Office Estándar 2016. - Software: Licencia antivirus con cobertura a 36 meses, incluye: * Antivirus para endpoints: antivirus y antispyware, sistema de prevención de intrusiones basado en el host, control de dispositivos, autoexploración de medios extraíbles, protección para plataformas múltiples, bajo impacto en el sistema, varios formatos de registros, revisión de la actualización. * Seguridad para móviles: bloqueo remoto, borrado remoto, localización por GPS, concordancia con la tarjeta SIM, amigos confiables, bloqueo de llamadas, protección ante la desinstalación, antispyware para SMS/MMS, protección en tiempo real, auditoría de seguridad, exploración en acceso, exploración bajo demanda, administración remota, mensaje de administrador * Seguridad de archivos: antivirus y antispyware, protección para plataformas múltiples, bajo impacto en el sistema, funcionamiento fluido sin problemas, administración remota, panel informativo web en tiempo real, administración basada en roles, grupos dinámicos de clientes, notificaciones de sucesos, ejecución aleatoria de tareas, servidor de actualización local, reversión de la actualización, actualizaciones postergadas</p> <p>- Maletín Laptop para equipos de 13", 14" y 15.6" de la misma marca del equipo. Cartas para computadoras A) Carta emitida por fabricante, en la cual se indique que el participante es un Distribuidor Autorizado de la marca. B) Carta emitida por el fabricante, en la cual se garantice que los equipos cuentan con la garantía solicitada en las bases. C) Carta emitida por el fabricante, en la cual garantiza que los equipos propuestos son nuevos y vigentes en el mercado (No usados ni reconstruidos). D) Carta emitida por el fabricante, en la cual se indica que el fabricante es un Obligado Solidario para las partidas ofertadas. E) Carta emitida por el fabricante, en la cual se indique que el licitante es centro autorizado de servicio. E) Carta emitida por el fabricante, en la cual se indique que el licitante es centro autorizado de servicio de la marca ofertada.</p>
4.5	18	PIEZA	<p><b>Computadora de escritorio</b> -Procesador: intel Core i5-7400 de cuatro núcleos con velocidad mínima de 3.0 GHz, velocidad máxima de 3.8 GHz y cache de 6 MB, con capacidad de ejecutar 4 hilos (thread) por núcleo. Soporta conjunto de instrucciones a 64 bits. Con potencia de diseño térmico (TDP) hasta 65 w máximo. -RAM: De 8 GB DDR4 UDIMM con crecimiento a 64 GB. Cuenta con 4 ranuras para memoria. -Video: intel HD graphics 630 integrado a la tarjeta madre que soporta 3 monitores de manera independiente (dos Display port y un VGA). -Disco Duro: 500 GB SATA de 3.5" a 7.2K. -Unidad Óptica: Slim DVD Recordable -Puertos, interconstruidos a la tarjeta madre: 8 puertos USB, de los cuales 6 son USB 3.1 Gen1, 2 USB 2.0. -Puertos y Ranuras de expansión: 1 VGA 2 Display port Conector(es) 3.5 mm para audio (micrófono y bocinas) 1 RJ45 1 Serial (9-pin) 2 puertos PS/2 Un PCI express x16 y dos x1 -Red: Tarjeta Gigabit Ethernet -Gabinete: Factor de Forma Reducido SFF (Small Form Factor). -Fuente de Poder: Fuente de Poder de Alta Eficiencia de 180 Watts Peso: 6.0 kg Dimensiones: 92.5mm X 290.5mm X 343.5mm -Teclado: De la misma marca y garantía del CPU, en español. - Mouse: Óptico de la misma marca y garantía del CPU -Monitor de la misma marca del fabricante: -19.5", entrada VGA, panel IPS, resolución de 1440 x 900, tecnología LED.</p>





			<p>Contraste: 1000:1 -Aspecto: 16:10 -Normatividad del CPU y Monitor: Energy Star, EPEAT Gold. -Seguridad: Chip de seguridad TPM 2.0 integrado a la tarjeta madre. -Garantía de CPU y monitor: 3 años en sitio. -Sistema Operativo: Licencia windows 10 profesional 64 bits en español -Software: Licencia Microsoft Estándar 2016. -Software: Licencia antivirus con cobertura a 36 meses, incluye: * Antivirus para endpoints: antivirus y antispyware, sistema de prevención de intrusiones basado en el host, control de dispositivos, autoexploración de medios extraíbles, protección para plataformas múltiples, bajo impacto en el sistema, varios formatos de registros, revisión de la actualización. * Seguridad para móviles: bloqueo remoto, borrado remoto, localización por GPS, concordancia con la tarjeta SIM, amigos confiables, bloqueo de llamadas, protección ante la desinstalación, antismam para SMS/MMS, protección en tiempo real, auditoría de seguridad, exploración en acceso, exploración bajo demanda, administración remota, mensaje de administrador * Seguridad de archivos: antivirus y antispyware, protección para plataformas múltiples, bajo impacto en el sistema, funcionamiento fluido sin problemas, administración remota, panel informativo web en tiempo real, administración basada en roles, grupos dinámicos de clientes, notificaciones de sucesos, ejecución aleatoria de tareas, servidor de actualización local, reversión de la actualización, actualizaciones postergadas</p> <p>Cartas para computadoras y monitores. A) Carta emitida por fabricante, en la cual se indique que el participante es un Distribuidor Autorizado de la marca.  B) Carta emitida por el fabricante, en la cual se garantice que los equipos cuentan con la garantía solicitada en las bases. C) Carta emitida por el fabricante, en la cual garantiza que los equipos propuestos son nuevos y vigentes en el mercado (No usados ni reconstruidos). D) Carta emitida por el fabricante, en la cual se indica que el fabricante es un Obligado Solidario para las partidas ofertadas. E) Carta emitida por el fabricante, en la cual se indique que el licitante es centro autorizado de servicio de la marca ofertada.</p>
4.6	6	PIEZA	<p><b>UPS</b> Capacidad de Salida en Volts Amperes (VA): 1500 Capacidad de salida (kVA): 1.5 Capacidad de Salida (Watts): 810 Voltaje(s) Nominal(es) de Salida Soportado(s): 110V; 115V; 120V Detalles del Voltaje Nominal: Salida nominal de 120 V en modo de respaldo por batería Compatibilidad de Frecuencia: 50 / 60 Hz Rango de regulación de voltaje: De 92V a 150V Regulación del Voltaje de Salida (Modo de Línea): -10%, +6% Regulación del voltaje de salida (modo de batería): +/- 5% Tomacorrientes: (10) 5-15R Receptáculos de salida del UPS (solo supresión de sobretensiones): 5 tomacorrientes UPS, 5 tomacorrientes solo anti-sobretensión Forma de Onda de CA de Salida (Modo de CA): Onda sinusoidal Forma de onda de CA de salida (Modo en Batería): Onda sinusoidal PWM ENTRADA: Corriente especificada de entrada (Carga Máxima): 12A Voltaje(s) Nominal(es) de Entrada Soportado(s): 120V CA Tipo de conexión de entrada del UPS: 5-15P Breakers de entrada: 15A Longitud del Cable de Alimentación del UPS (m): 1.8 Servicio Eléctrico Recomendado: 15A 120V Fase de Entrada: Monofásico BATERIA Autonomía a Media Carga (min.): 7.5 minutos (405 Watts) Tasa de Recarga de Baterías (Baterías Incluidas): Menos de 8 horas desde el 10% hasta el 90% CARACTERISTICAS FISICAS Los Factores de Forma de Instalación Son Soportados con los Accesorios Opcionales: Torre Factor de Forma Primario: Torre Dimensiones del Módulo de Potencia del UPS (Al x An x Pr / cm) 20.32 x 14.60 x 39.62</p>



			<p>Peso del Módulo de Potencia del UPS (kg) 11.52 Dimensiones de Envío del UPS (Al x An x Pr / cm) 22.86 x 28.4 x 49.3 Peso de Envío (kg): 11.5 Método de Enfriamiento: Ventilador AMBIENTALES Rango de Temperatura de Operación: 0 °C a 40 °C [32 °F a 104 °F] Rango de Temperatura de Almacenamiento: 15 °C a 50 °C [5 °F a 122 °F] Humedad Relativa: De 5% a 95%, sin condensación TIEMPO DE TRANSFERENCIA LÍNEA / BATERÍA Tiempo de Transferencia 2 milisegundos (modo CA a batería), 6 milisegundos (de modo batería a CA) CERTIFICACIONES Certificaciones del UPS: Calificación ENERGY STAR; Cumple con FCC Parte 15 Categoría B (EMI); Probado para CSA (Canadá); Probado para NOM (México); Probado para UL1778 (EE. UU.) Garantía: 3 años con el fabricante. Cartas: a) Carta emitida por el fabricante, en la cual se indique que el participante es un distribuidor autorizado de la marca. b) Carta emitida por el fabricante, en la cual se garantice que los equipos cuentan con la garantía solicitada en las bases. c) Carta emitida por el fabricante, en la cual garantiza que los equipos propuestos son nuevos y vigentes en el mercado (no usados ni reconstruidos).</p>
4.7	1	PIEZA	<p><b>Computadora portátil</b> Procesador: Intel Core i5 dual core a 2.3 GHz, Turbo boost de hasta 3.6 GHz Sistema operativo: macOS High Sierra Memoria RAM: 16 GB de memoria LPDDR3 de 2133 MHz Gráficos: Tarjeta de video Intel Iris Plus Graphics 640 Pantalla de 13.3 pulgadas (diagonal) retroiluminada por LED y compatible con millones de colores. Resolución nativa de 2560 x 1600 a 227 pixeles por pulgada compatible con millones de colores Disco Duro: Disco duro de estado sólido (SSD) de 256 GB Batería de polímero de litio integrada de 54.5 Wh Adaptador de corriente USB- C de 61 W Alto: 1.49 cm x Ancho: 30.41 cm x Profundidad: 21.24 cm Peso: 1.37 kg Dos puertos Thunderbolt 3 (USB- C) compatibles con: -Carga -DisplayPort -Thunderbolt (hasta 40 Gbps) -USB 3.1 de segunda generación (hasta 10 Gbps) Entrada 3.5 mm para audífonos. Cámara: FaceTime HD de 720p Conexión inalámbrica: Wi-Fi 802.11ac; compatible con IEEE 802.11a/b/g/n, Tecnología inalámbrica Bluetooth 4.0 Apple USB SuperDrive Dimensiones Altura: 17 mm/0,67 pulg. Ancho: 139 mm/5,47 pulg. Profundidad: 139 mm/5,47 pulg. Peso: 335 gr/0,74 libras Conexiones USB A Compatible con las siguientes computadoras: MacBook Pro con pantalla Retina * MacBook Air iMac (fines de 2012) y posterior Mac mini (fines de 2009) y posterior Mac Pro (fines de 2013) * Los modelos de MacBook Pro con puertos Thunderbolt 3 (USB-C) requieren un adaptador de USB- C a USB (se vende por separado) para usar el SuperDrive USB de Apple. Adaptador multipuerto de USB-C a AV digital Disco Duro externo AirPort Time Capsule de 3 TB inalámbrico. Monitor -27", - WLED - 16:9 - 4ms - 2560 x 1440 - 16,7 Millones de colores - 350cd/m<sup>2</sup> - 3,000,000:1 - WQHD</p>



# SEFOTUR

Secretaría de Fomento Turístico  
2012 • 2018

Comprometidos con tu bienestar

SECRETARÍA DE FOMENTO TURÍSTICO.  
LICITACIÓN PÚBLICA.  
No. SFT-L2-2018

		<p>- HDMI - DisplayPort - USB - 75W Unidad Back-UPS Salida Capacidad de potencia de salida 330Vatios / 550VA Máxima potencia configurable (vatios) 330Vatios / 550VA Tensión de salida nominal 120V Frecuencia de salida (sincronizada con la red) 47 - 63 Hz Topología De reserva Tipo de forma de onda Aproximación acompasada de una onda sinusoidal Conexiones de salida (4) NEMA 5-15R (selector_surgetitle) (4) NEMA 5-15R (Respaldo de batería) Entrada Entrada de voltaje 120V Frecuencia de entrada 50/60 Hz +/- 3 Hz (autosensible) Tipo de enchufe NEMA 5-15PLongitud del cable 1.52metros Variación de tensión de entrada para operaciones principales 88 - 139V Cantidad de cables de alimentación 1 Baterías y autonomía Tipo de batería: Batería sellada de plomo sin necesidad de mantención con electrolito suspendido: a prueba de filtración. Interface Port(s) USB Panel de control Visualizador de estatus LED en línea: Batería en actividad: Batería de reemplazo y falla del cableado del edificio Alarma audible: Alarma de batería encendida: alarma distintiva de carga de batería baja: alarma de sobrecarga de tono continuo Régimen nominal de sobretensiones 365Joules Físico Dimensiones de altura máxima 88mm, 8.8cm Dimensiones de anchura máxima 180mm, 18.0cm Dimensiones de profundidad máxima 302mm, 30.2cm Peso neto 5.5kg Peso de embarque 6.2kg Altura del bulto 128mm, 12.8cm Ancho del bulto 235mm, 23.5cm Profundidad del bulto 393mm, 39.3cm Color Black Dimensiones del sobreembalaje (largo x ancho x alto) 405mm Unidades de sobreembalaje 2.0 Peso del sobreembalaje 13.0 Ambiental Temperatura de operación 0 - 40 °C Humedad relativa de operación 5 - 95 % Elevación de operación 0-3000metros Temperatura de almacenamiento -15 - 45 °C Humedad relativa de almacenamiento 5 - 95 % Elevación de almacenamiento 0-15000metros Ruido audible a 1 metro de la superficie de la unidad 45.0dBA Disipación térmica online 16.0BTU/hora Conformidad Aprobaciones: cUL, FCC Part 15 Clase B, FCC Part 68, NOM, UL 1778, UL 497A, UL 497B -Software: Licencia OfficeMac 2016. -Software: Licencia antivirus con cobertura a 36 meses, incluye: * Antivirus para endpoints: antivirus y antispymware, sistema de prevención de intrusiones basado en el host, control de dispositivos, autoexploración de medios extraíbles, protección para plataformas múltiples, bajo impacto en el sistema, varios formatos de registros, revisión de la actualización. * Seguridad para móviles: bloqueo remoto, borrado remoto, localización por GPS, concordancia con la tarjeta SIM, amigos confiables, bloqueo de llamadas, protección ante la desinstalación, antismam para SMS/MMS, protección en tiempo real, auditoría de seguridad, exploración en acceso, exploración bajo demanda, administración remota, mensaje de administrador * Seguridad de archivos: antivirus y antispymware, protección para plataformas múltiples, bajo impacto en el sistema, funcionamiento fluido sin problemas, administración remota, panel informativo web en tiempo real, administración basada en roles, grupos dinámicos de clientes, notificaciones de sucesos,</p>
--	--	--



# SEFOTUR

Secretaría de Fomento Turístico  
2012 • 2018

Comprometidos con tu bienestar

**SECRETARÍA DE FOMENTO TURÍSTICO.  
LICITACIÓN PÚBLICA.  
No. SFT-L2-2018**

			<p>ejecución aleatoria de tareas, servidor de actualización local, reversión de la actualización, actualizaciones postergadas</p> <p>-Software: Creative Cloud Multiple Platforms Multi-Language Licensing Subscription New Annual</p> <p>Maletín Laptop para equipos de 13", 14" y 15.6"</p> <p>Cartas para computadoras y monitores.</p> <p>A) Carta emitida por fabricante, en la cual se indique que el participante es un Distribuidor Autorizado de la marca.</p> <p>B) Carta emitida por el fabricante, en la cual se garantice que los equipos cuentan con la garantía solicitada en las bases.</p>
4.8	4	PIEZA	<p><b>Proyector</b></p> <p>Sistema de Proyección: Tecnología 3LCD de 3-chips Brillo en Color - Salida de Luz en Color: 3200 Brillo en Blanco - Salida de Luz en Blanco: 3200 Relación de Aspecto: 4:3 Tipo de Lámpara: 200 W, 5.000 h Durabilidad, 10.000 h Durabilidad (modo económico) Relación de Proyección: 0,55:1 Corrección de Trapecio: Manual vertical: ± 15 °, Manual horizontal ± 15 ° Relación de Contraste: 16.000 : 1 Reproducción del Color: Upto 1.07 billion colours Temperatura: Operación 5° C - 35° C, almacenamiento -10° C - 60° C Humedad: Operación 20% - 80%, almacenamiento 10% - 90% Nivel de Sonido: Normal: 35 dB (A) - Economy: 28 dB (A) Peso: 3,7 kg Seguridad: Kensington lock, Security bar, Wireless LAN unit lock, Wireless LAN security, Password protection Voltaje de Fuente de Poder: AC 100 V - 240 V, 50 Hz - 60 Hz Consumo de Energía: 278 Watt, 219 Watt (economy), 0,28 Watt (standby) Servicio de instalación de proyector en soporte universal para techo (incluye cableado necesario). Garantía: 2 años de garantía en equipo y 90 días lámpara Cartas proyectores. A) Carta emitida por fabricante, en la cual se indique que el participante es un Distribuidor Autorizado de la marca. B) Carta emitida por el fabricante, en la cual se garantice que los equipos cuentan con la garantía solicitada en las bases. C) Carta emitida por el fabricante, en la cual garantiza que los equipos propuestos son nuevos y vigentes en el mercado (No usados ni reconstruidos).</p>
4.9	3	PIEZA	<b>Pantalla multimedia para proyectar de 136" (2.44m x 2.44m)</b>
4.10	3	PIEZA	<b>Soporte universal para proyector de hasta 10Kg de hasta 10Kg</b>
4.11	1	PIEZA	<b>Pantalla multimedia para proyectar de 170" (3.05m x 3.05m)</b>
4.12	1	PIEZA	<p><b>Proyector</b></p> <p>Sistema de proyección: Tecnología Epson 3LCD de 3 chips Pantalla LCD: 0.63 pulgadas (D10, C2 Fine) Sistema de proyección: Frontal / Posterior / Techo Número de píxeles: 786.432 píxeles (1024 x 768) x 3 Método de proyección: Poly-silicon TFT active matrix Luminosidad del color: 5.000 Lúmenes Luminosidad del blanco: 5.000 Lúmenes</p>



# SEFOTUR

Secretaría de Fomento Turístico  
2012 • 2018

Comprometidos con tu bienestar

SECRETARÍA DE FOMENTO TURÍSTICO.  
LICITACIÓN PÚBLICA.  
No. SFT-L2-2018

			<p>Relación de aspecto: 4:3 Resolución nativa: XGA Relación de contraste: Hasta 15.000:1 Reproducción del color: Hasta 1 billón de colores Parlante: x 1 16W Ruido del ventilador: 29 dB / 39 dB LENTE DE PROYECCION. Tipo: Zoom óptico (manual) / Enfoque (manual) Número - F: 1.51 - 1.99 Relación de zoom: 1 - 1.6 Distancia focal: 18.2 mm - 29.2 mm Tapa del lente: Slide lens shutter Corrección de keystone: Vertical: -30° +30° - Horizontal: -30° +30° Tamaño de la pantalla: 30" a 300" (0.83 - 13.86 m) Temperatura de operación: 5 °C a 40 °C (41 °F a 104 °F) Dimensiones: 377 mm x 116 mm x 291.5 mm Peso: 4.3 kg Seguridad: Kensington® lock, traba de seguridad Entrada computadora: x 2 D-sub 15pin Video RCA: x 1 HDMI: x2 (HDMI 1/MHL) Salida monitor: x 1 D-sub 15pin compartido con computadora 2 Entrada audio RCA: x 2 (blanco y rojo) Entrada audio stereo mini: x 2 Salida audio stereo mini: x 1 RS-232C: x 1 D-sub 9pin: OSD Usb Tipo A: x 1 (memoria USB, rmware, copiar) Usb Tipo B: x 1 (USB display, mouse, control, rmware) LAN - RJ45: x 1 Wireless: x 1 USB tipo A exclusiva Tipo de lámpara: 300W UHE Vida útil de la lámpara: 5.000 horas (modo normal); 10.000 horas (modo Eco) Consumo de energía: 429W Garantía: 2 años de garantía en equipo y 90 días lámpara Cartas proyectores. A) Carta emitida por fabricante, en la cual se indique que el participante es un Distribuidor Autorizado de la marca. B) Carta emitida por el fabricante, en la cual se garantice que los equipos cuentan con la garantía solicitada en las bases. C) Carta emitida por el fabricante, en la cual garantiza que los equipos propuestos son nuevos y vigentes en el mercado (No usados ni reconstruidos).</p>
4.13	13	PIEZA	<p><b>Disco duro externo 2TB Negro</b> Capacidad: 2TB Color: amarillo / negro Dimensiones (L x An x Al) 133,3 x 98,5 x 26,7mm/5,2 x 3,8 x 1,01" (2TB) Peso: 390g/13,7oz (2TB) Interfaz: USB 3.1 (compatible con USB 2.0) Textura: plástico/caucho Temperatura de operación: 5-50°C / 41-121°F Voltaje de operación: DC 5V, 900mA Requisitos del sistema: Windows XP / Vista / 7 / 8 / 8.1 / 10 Mac OS X 10.6 o posterior Linux Kernel 2.6 o posterior Accesorios: cable USB 3.1, Guía de instalación rápida Garantía: 3 años</p>
4.14	6	PIEZA	<p><b>Disco duro externo 4TB</b> Capacidad: 4TB Color: negro Peso(lb/kg): 2,09/0,95 Interfaz: Puerto USB SuperSpeed 3.0 (necesario para velocidades de transferencia de USB 3.0 con compatibilidad con versiones anteriores con puertos USB 2.0 para velocidades de transferencia de USB 2.0) Requisitos del sistema: Windows 8/7 Garantía: 1 año</p>



4.15	2	PIEZA	<p><b>Scanner</b> Volumen diario recomendado: Hasta 5.000 hojas al día Velocidades de rendimiento: (retrato, tamaño carta): Blanco y negro/escala de grises/color: hasta 40 ppm/80 ipm a 200 y 300 dpi Alimentador: Hasta 75 hojas de papel de 80 g/m2 (20 lb.) Resolución óptica 600 dpi Iluminación LED doble indirecto Resolución de salida 75, 100, 150, 200, 240, 250, 300, 400, 600 y 1.200 dpi Conectividad USB 2.0 de alta velocidad (cable incluido), USB 3.0 compatible Consumo eléctrico Scanner: apagado: &lt;0,35 W; modo reposo: &lt;4 W; modo funcionamiento: &lt;32 W Factores ambientales Registrado en EPEAT, cualificado para la normativa Energy Star, temperatura de funcionamiento: 10-35° C (50-95° F), humedad de funcionamiento: humedad relativa entre 15% y 80% Sistemas operativos compatibles Windows XP SP2 y SP3 (32 bits), Windows XP x64 Edition SP2, Windows Vista SP1 (32 bits y 64 bits), Windows 7 SP1 (32 bits y 64 bits), Windows 8 (32 bits y 64 bits), Windows 8.1 (32 bits y 64 bits), Windows 10 (32 bits y 64 bits), Windows Server 2008 x64 Editions, Windows Server 2012 x64 Editions, Linux Ubuntu 14.04 (LTS)* (32 bits y 64 bits). Mac OS v. 10.8, 10.9 o 10.10* o posterior Dimensiones Peso: 5,5 kg (12 lb) Profundidad: 162 mm (6,3 pulg.), Ancho: 330 mm (13 pulg.) Altura: 246 mm (9,7 pulg.), sin incluir las bandejas de entrada y salida. Feed Module for i2000/SS500/SS700 Separation Module for i2000/SS500/SS700 1 año de garantía en sitio</p>
4.16	20	PIEZA	<p><b>Impresora</b> Funciones Imprima, copie, escanee, y use fax y correo electrónico Compatibilidad con varias tareas Sí velocidad de impresión en negro: Normal: Hasta 28 ppm Velocidad de impresión color: Normal:Hasta 28 ppm Salida de la primera página (preparada) Negro: Hasta apenas 8,9 segundos Color: Hasta apenas 9,8 segundos Ciclo de trabajo (mensual, A4) Hasta 50.000 páginas Volumen de páginas mensual recomendado 750 a 4000 Tecnología de impresión: Láser Calidad de impresión en negro (óptima) 600 x 600 dpi, Hasta 38.400 x 600 dpi mejorada Calidad de impresión en color (óptima) 600 x 600 dpi, Hasta 38.400 x 600 dpi mejorada Tecnología de resolución HP ImageREt 3600, calibración con Pantone Lenguajes de impresión HP PCL 6 HP PCL 5c emulación HP postscript nivel 3 PCLm PDF URF Office nativo Monitor Pantalla táctil color de uso intuitivo de 4,3" Velocidad del procesador 1200 MHz Sensor de papel automático No Capacidad HP ePrint Sí</p>





# SEFOTUR

Secretaría de Fomento Turístico  
2012 • 2018

Comprometidos con tu bienestar

**SECRETARÍA DE FOMENTO TURÍSTICO.  
LICITACIÓN PÚBLICA.  
No. SFT-L2-2018**

			<p>Impresión móvil HP ePrint Apple AirPrint™ Certificación Mopria™ Impresión inalámbrica directa Google Cloud Print 2.0 Aplicaciones móviles Capacidad inalámbrica Sí, Wi-Fi incorporado Autenticación mediante WEP, WPA/WPA2, WPA Enterprise Cifrado mediante AES o TKIP WPS Impresión inalámbrica directa Conectividad, estándar Puerto USB 2.0 de alta velocidad puerto de red Gigabit Ethernet 10/100/1000 Base-TX incorporado USB de fácil acceso Preparado para red Estándar (Gigabit Ethernet y WiFi incorporados) [Funciona como PA (con WiFi Direct) y STA] Requisitos mínimos de sistema Windows XP (SP2) (32 bits) o posteriores, procesador de 233 MHz o más, 512 MB de RAM, 400 MB de espacio en disco duro, CD-ROM o Internet, conexión USB o de red Tipo de escáner Cama plana, alimentador automático de documentos (ADF) Resolución de escaneo, óptica Hasta 1200 x 1200 ppp Tamaño de escaneo, máximo 216 x 297 mm Tamaño de escaneo (ADF), máximo 216 x 356 mm Tamaño de escaneo (AAD), mínimo 102 x 152 mm Escaneado ADF dúplex Sí Capacidad del alimentador automático de documentos Estándar, 50 hojas sin curvar Funciones estándar de envío digital Escanear a correo electrónico; escanear a carpeta; escanear a unidad USB Formatos de archivo, admitidos PDF Garantía de 1 año con el fabricante</p>
4.17	1	Pieza	<p><b>PLOTTER</b> Dibujos lineales: 35 s/página en A1; 70 impresiones A1 por hora Imágenes en color: Rápido: 25,6 m<sup>2</sup>/h1 en soportes revestidos, Óptimo: 2.3 m<sup>2</sup>/hr1 en soportes satinados Resolución de impresión Optimizada hasta: 2.400 x 1.200 ppp Márgenes Rollo: 5 x 5 x 5 x 5 mm, Hoja: 5 x 17 x 5 x 5 mm Tecnología: Inyección térmica de tinta HP Tipos de tinta: Basada en tintes (C, M, Y); Basada en pigmento (K) Gota de tinta: 5.5 Pl (C, M, Y), 12 Pl (K) Cabezales de impresión: 1 (cian, magenta, amarillo, negro) Precisión de líneas: ±0,1 %2 Grosor mínimo de líneas: 0,02 mm (HP-GL/2 direccionable) Ancho de línea mínimo garantizado 0,07 mm (ISO/IEC 13660:2001(E))3 Soportes de impresión Manipulación Alimentador de hojas; alimentador de rollos; bandeja de entrada; bandeja de soportes; cortador automático Peso 60 A 280 g/m<sup>2</sup> (rollo, alimentación manual); 60 A 220 g/m<sup>2</sup> (bandeja de entrada) Tamaño Hojas de 210 a 914 mm de ancho; Rollos de 279 a 914 mm; Bandeja de entrada: A4, ; A3 Alimentación manual: A2, , A1A0 Hojas estándar Grosor Hasta 0,3 mm Memoria 1 GB Conectividad Interfaces (estándar): Fast Ethernet (100Base-T); Puerto USB 2.0 de alta velocidad certificado; Wi-Fi</p>





			Dimensiones (an x f x al) Impresora 1292 x 530 x 932 mm Enviando 1423 x 577 x 626 mm (56 x 22,7 x 24,6 pulg.) Peso Impresora 39.2 kg Enviando 62 kg Acústica Presión sonora 48 dB (A) (activa); 49,5 dB(A) (en espera) Potencia sonora 6,5 B(A) (activa); 6,1 B(A); (en espera) Alimentación Consumo Máximo < 35 vatios (impresión), < 4.5 vatios (en modo de ahorro de energía), < 0.3 vatios (espera) Requisitos Voltaje de entrada (ajuste automático): 100-240 V (±10 %), 50/60 Hz (±3 Hz), 1200 mA máx Garantía: 1 año
--	--	--	---

Consideraciones generales de servicio para el lote de equipo de cómputo, partida única  
El licitante como parte de su propuesta deberá incluir:

- Escrito libre donde manifieste que proporcionará una mesa de ayuda basada en metodología ITIL V3.0; la cual debe operar en un horario de 9:00 a 19:00hrs de lunes a viernes en días hábiles para el instituto, para lo cual el licitante ganador deberá asignar personal calificado que realice las actividades de soporte técnico remoto y/o en sitio; además de las actividades de gestión a la asignación, atención y resolución de los reportes que registre el Instituto.
- Escrito libre en donde proporcione una matriz de escalación para la atención, seguimiento y resolución de reportes levantados en la mesa de ayuda.
- Escrito libre en donde proporcione procedimiento con la información necesaria para que el personal del instituto o el tercero que el instituto designe esté en posibilidad de registrar y dar seguimiento a los reportes por garantía que se levanten ante la mesa de ayuda derivado de los problemas y/o fallas que presenten los bienes objeto de la presente licitación; así como el número telefónico, como correo electrónico y URL de la página WEB.
- Copia de simple del certificado ITIL del responsable de la mesa de servicios.
- Se deberá incluir fichas técnicas, catálogos o folletos de todos los equipos ofertados.

Forma de pago: En una sola exhibición a contra entrega de los equipos

### Partida 5. Adquisición de Equipo de Limpieza.

Subpartida	Cantidad	Descripción
5.1	1 Pieza	<b>Extractor de Alfombra</b> Equipo con alto desempeño de limpieza, con una productividad de 1,463 metros cuadrados por hora, Opción de restregado de 20" con disco, Velocidad de Operación Estimada 1.5 (MPH), Opción de Batería/Tiempo de Operación 98Ah Gel / 2.8 hrs y/o 105 Ah/3 hrs. Incluye cargador a bordo. El sistema ergonómico de manija envolvente brinda comodidad al operador. Tanque de solución con gran capacidad con llenado frontal. Interruptor de seguridad en la manija para conveniencia del operador. Squeegee oscilante para una completa recolección del agua en los giros. Tracción asistida por la velocidad variable del cepillo. Guía de orilla que permite la limpieza fácil en paredes. Ruedas traseras que no dejan marca. Ancho de limpieza de 50 cm. Tanque de solución de 40 litros, Tanque de recuperación de 45 litros. Nivel de ruido 68 DBa. Peso 75 kg Garantía de 1 año por defectos de fábrica y de acuerdo a las especificaciones del fabricante. Soporte técnico en instalaciones. Refacciones originales disponibles en bodega Precio preferencial en refacciones Capacitación incluida sin costo adicional. Asesoría personalizada. Tiempo de entrega 10 de abril 2018 Deberá incluir 1 galón de producto químico para limpieza de áreas, como mínimo.



# SEFOTUR

Secretaría de Fomento Turístico  
2012 • 2018

Comprometidos con tu bienestar

SECRETARÍA DE FOMENTO TURÍSTICO.  
LICITACIÓN PÚBLICA.  
No. SFT-L2-2018

		Distribuidor autorizado para venta de equipo.
5.2	2 Piezas	<b>Pulidora de Piso</b> <ul style="list-style-type: none"><li>• Deberá contar con seguro manual para evitar el encendido accidental.</li><li>• Agarraderas para la comodidad del operador.</li><li>• Reforzada para añadir resistencia y rigidez.</li><li>• Movimiento de tracción reducido.</li><li>• Centro de gravedad ajustable.</li><li>• Mango frontal de acero inoxidable que facilita su transportación.</li><li>• Su plástico protector ayuda a evitar el daño en superficies duras y muebles.</li><li>• Diámetro de 20"</li><li>• Velocidad de 175 RPM</li><li>• Motor de 1.5 HP</li><li>• Cable Eléctrico de 15 metros</li><li>• Porta disco de resina de gran calidad</li><li>• Peso, 50 kg incluyendo la base</li></ul> Garantía de 1 año por defectos de fábrica y de acuerdo a las especificaciones del fabricante. Soporte técnico en instalaciones. Refacciones originales disponibles en bodega. Precio preferencial en refacciones Capacitación incluida sin costo adicional. Asesoría personalizada Tiempo de entrega 10 de abril 2018 Entrega de Equipos en instalaciones sin costo adicional. Deberá incluir Kit de 3 discos Bonastre de 19" para pulido y mantenimiento de mármol como mínimo. Distribuidor Exclusivo para venta de equipo.
5.3	2 Piezas	<b>Aspiradora Hombre a Bordo</b> <p>Equipo hombre a bordo de alto rendimiento, para la limpieza de diferentes superficies. DEBERA CONTENER LAS SIGUIENTES ESPECIFICACIONES</p> <ul style="list-style-type: none"><li>• Alfombra</li><li>• Baldosa</li><li>• Madera</li><li>• Concreto</li><li>• Piedra</li><li>• Caucho</li><li>• Equipada con filtros, para la reducción de partículas de suciedad en el aire.</li><li>• Norma de filtración HEPA.</li><li>• Deberá ser equipo silencioso que una aspiradora tradicional de área ancha.</li><li>• Panel de control sencillo e intuitivo.</li><li>• Cepillos de contra-rotación universales para uso en todas las superficies del piso.</li><li>• Deberá contar con 10 mangueras y herramientas manuales para la limpieza fuera del pasillo como mínimo.</li></ul> <b>CARACTERISTICAS</b> <ul style="list-style-type: none"><li>• Ancho de Limpieza 86 cm</li><li>• Cuenta con 2 cepillos cilíndricos</li><li>• Motor de aspirado de 120 CFM</li><li>• Tipo de operación hombre a bordo</li><li>• Cuenta con certificación CRI nivel Bronce</li><li>• Motor de ¾ HP</li><li>• Sistema Eléctrico de 3 baterías (AMG) de 36 voltios libres de mantenimiento</li><li>• Medidas de 132 cm largo x 86 cm ancho x 127 alto</li></ul> Garantía de 1 año por defectos de fábrica y de acuerdo a las especificaciones del fabricante. Soporte técnico en instalaciones. Refacciones originales disponibles en bodega. Precio preferencial en refacciones Capacitación incluida sin costo adicional. Asesoría personalizada Tiempo de entrega 10 de abril 2018 Entrega de Equipos en instalaciones sin costo adicional. Kit de 3 discos Bonastre de 19" para pulido y mantenimiento de mármol, sin costo adicional. Distribuidor Exclusivo para venta de equipo.
5.4	1 Piezas	<b>Equipo Lava Alfombra</b> <p>Deberá contar con potencia de succión, mínimo de 500 PSI de presión y caja de calentamiento para lavado de alfombras, tapicerías, muebles, cortinas. Deberá contar con la certificación platino del instituto internacional de la alfombra (CRI), que es la más alta</p>



		<p>designación disponible de CRI y destaca la limpieza superior y la extracción de agua lograda.</p> <p><b>SISTEMA DE VACIO</b> Debe contar con sistema de vacío AirFlow el cual permite cambiar rápidamente motores de vacío de una configuración en serie a una configuración paralela.</p> <p><b>CARACTERISTICAS</b></p> <ul style="list-style-type: none"> <li>• Deberá tener los controles y conexiones de fácil el acceso</li> <li>• Mango integrado y castas traseras ayudan con la carga y descarga.</li> <li>• El sistema de transporte abordó deberá contar con almacenaje para brazo, manguera, cubeta de 5 galones y bomba de aspersión.</li> <li>• Lo suficientemente resistente para todos los puestos de trabajo.</li> <li>• De fácil mantenimiento</li> <li>• Bomba de Inyección de 500 psi</li> <li>• Motores 2 de 2 etapas de 5.7"</li> <li>• Tanque de Solución de 45 litros de agua</li> <li>• Tanque de Recuperación de 45 litros de agua</li> <li>• 194 CFM</li> <li>• Peso 61 kg</li> <li>• Caja de Calentamiento de 1,750 Watts</li> <li>• Certificación CRI Platinum</li> <li>• Fácil acceso a componentes y reemplazos.</li> <li>• Accesorios de fácil transportación.</li> </ul> <p>Garantía de 1 año por defectos de fábrica y de acuerdo a las especificaciones del fabricante. Soporte técnico en instalaciones. Refacciones originales disponibles en bodega. Precio preferencial en refacciones Capacitación incluida sin costo adicional. Asesoría personalizada Tiempo de entrega 10 abril 2018 Entrega de Equipos en instalaciones sin costo adicional. Deberá incluir un Kit básico de productos químicos (presentación de 3.78 litros c/u) para limpieza de alfombra sin costo adicional como mínimo. Distribuidor autorizado para venta de equipo.</p>
5.5	5 Piezas	<p><b>Carros de Limpieza</b></p> <ul style="list-style-type: none"> <li>• Se deberá de transportar de forma sencilla.</li> <li>• De fácil de limpieza</li> <li>• Deberán contener bolsa de vinil con cierre.</li> <li>• Plataforma delantera con capacidad para contenedor de hasta 121 litros.</li> <li>• Ruedas silenciosas y que no marquen alfombra.</li> <li>• Dimensiones 116.8 cm X 55.2 cm X 97.5 cm</li> <li>• Color negro</li> </ul> <p>Garantía de 1 año por defectos de fábrica y de acuerdo a las especificaciones del fabricante. Soporte técnico en instalaciones. Refacciones originales disponibles de acuerdo a existencias en bodega. Capacitación incluida sin costo adicional. Asesoría personalizada. Tiempo de entrega 10 de abril 2018</p>
5.6	1 Pieza	<p><b>Escalonera</b> Limpia peldaños y pasillos móviles.</p> <p><b>CARACTERISTICAS</b></p> <ul style="list-style-type: none"> <li>• Limpia y pule en un movimiento continuo</li> <li>• Potente vacío recoge todos los residuos</li> <li>• Devuelve el brillo original.</li> <li>• Limpia escaleras mecánicas y pasillos móviles sin esfuerzo sin necesidad de supervisión del personal.</li> <li>• Motor de aspirado / 15/8 Hp.</li> <li>• Energía / 13.8 Amperes</li> <li>• Medidas / 54.5 cm X 80 cm X 119 cm * Peso / 38 Kg</li> <li>• Para uso en / Escaleras de aluminio y mecánicas</li> </ul> <p>Facilidad de instalación, desmontaje y mantenimiento.</p> <p>Garantía de 1 año por defectos de fábrica y de acuerdo a las especificaciones del fabricante.</p>



	<p>Soporte técnico en instalaciones. Refacciones originales disponibles en bodega. Precio preferencial en refacciones Capacitación incluida sin costo adicional. Asesoría personalizada Tiempo de entrega 10 de enero 2018. Entrega de Equipos en instalaciones sin costo adicional. Condiciones de Pago 30% de anticipo 60% contra entrega de equipo 10% al término de la capacitación.</p>
--	--

**Partida 6. Adquisición de plataformas de elevación.**

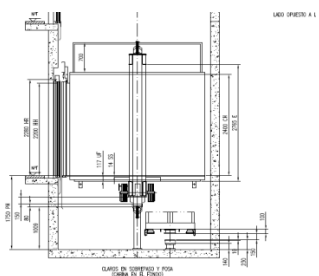
Subpartida	Cantidad	Descripción
6.1	1 pieza	<p>Producto: <b>PLATAFORMA DE TIJERA DE 12 METROS DE ALTURA DE TRABAJO</b></p> <p>Instalación del servicio: N/A</p> <p>Garantías Contra defectos de fabricación: 5 años en estructura, 3 Sistema hidráulico (excepto sellos) y uno en sistema eléctrico</p> <p>Especificaciones técnicas:</p> <ul style="list-style-type: none"> <li>a) Altura de trabajo 11.75 metros.</li> <li>b) Altura de plataforma 9.75 metros</li> <li>c) Capacidad de carga 318 kilos</li> <li>d) Energía 24 Volts (4 baterías de 6 V 225 Ah )</li> <li>e) Anexo especificaciones de elevador donde será transportada, asegurarse que cumpla con dimensiones para entra en elevador de carga de instalaciones.</li> </ul>  <ul style="list-style-type: none"> <li>f) Ancho 1.17 metros</li> <li>g) Largo 2.42 metros retraída, 3.31 metros extendida</li> <li>h) Alto de la plataforma retraída 2.39, 1.80 con barandales retraídos</li> <li>i) Peso 2, 364 kilos</li> </ul>
6.2	1 pieza	<p>Producto: <b>PLATAFORMA ARTICULADA DE 15 METROS ALTURA DE TRABAJO</b></p> <p>Instalación del servicio:</p> <p>Garantías: Contra defectos de fabricación: 5 años en estructura, 3 Sistema hidráulico (excepto sellos) y uno en sistema eléctrico</p> <p>Especificaciones técnicas:</p> <ul style="list-style-type: none"> <li>a) Altura de trabajo 15.94 metros.</li> <li>b) Altura de Plataforma 13.94</li> <li>c) Brazo de elevación articulado.</li> <li>d) Alcance horizontal 7.65 metros</li> </ul>



# SEFOTUR

Secretaría de Fomento Turístico  
2012 • 2018

Comprometidos con tu bienestar

**SECRETARÍA DE FOMENTO TURÍSTICO.  
LICITACIÓN PÚBLICA.  
No. SFT-L2-2018**

- e) Ancho de plataforma 0.76 metros
- f) Largo de plataforma 1.83 metros
- g) Altura de estibado 2.00 metros
- h) Ancho de estibado 6.83 metros
- i) Base de llantas 2.03

Se anexa rango de movimiento

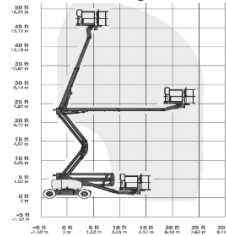

- j) Capacidad de carga 227 kg
- k) Alimentación 48 VDC (8 baterías de 6V ciclo profundo, 350 Ah de capacidad)
- l) Peso 7,324 kg
- m) Controles 24 VDC proporcional
- n) Llantas 9X 14.5 pulgadas

Requerimientos:

**Forma de pago:**

30% para poner en firme el pedido  
60% contra aviso de entrega  
10% restante al terminar la capacitación

**Fecha límite para entrega final:** 10 de Abril del 2018

## XII. INCONFORMIDADES

De conformidad y en los términos que señala el artículo 28 de la Ley de Adquisiciones, Arrendamientos y Prestación de Servicios Relacionados con Bienes Muebles del Estado de Yucatán, los proveedores que hubieren participado en el procedimientos de la licitación podrán inconformarse contra un acto de la misma presentando escrito ante la Secretaria de la Contraloría General del Estado ubicada en edificio Administrativo Siglo XXI, Calle 20-A Núm. 284-B Por 3-C y 49 Diagonal, Colonia Xcumpich, C.P. 97204, Mérida Yucatán

## XIII. CEDULAS

Los siguientes documentos establecen parámetros iguales para los participantes, mismos que no pretenden limitar la participación de la proveeduría.

“La Convocante” no pretende descalificar a los Licitantes por información que no esté directamente relacionada con la claridad de la propuesta técnica.

“El Licitante” llenará y presentará estos formatos en hoja membretada de su empresa, debidamente firmada por el representante legal en cada una de sus hojas

**CEDULA I: Manifiesto de identidad:** Documento que resume la información legal para la contratación.

**CEDULA II: Manifiesto de situación fiscal:** Documento que resume la situación fiscal y legal de “El licitante” al momento de presentar su propuesta.



# SEFOTUR

Secretaría de Fomento Turístico  
2012 • 2018

Comprometidos con tu bienestar

**SECRETARÍA DE FOMENTO TURÍSTICO.  
LICITACIÓN PÚBLICA.  
No. SFT-L2-2018**

**CEDULA III: Propuesta Técnica:** Presentación de sus propias ofertas que contienen los requisitos mínimos solicitados, debiendo adjuntar folletos, catálogos, fotografías y/o muestrarios de los bienes que pretenda ofertar.

**CEDULA IV: Propuesta Económica:** Presentación de su oferta económica, relacionando las características de los bienes y servicios que oferte, que deberán ser acordes a lo presentado en su propuesta técnica, en caso de discrepancia se desechará la propuesta.

**CEDULA V: Formato adjunto a la fianza de seriedad de la Propuesta:** Documento adjunto para presentar la fianza otorgada por el Licitante por la seriedad de sus propuestas.

**CEDULA VI: Condiciones Particulares:** Pretenden definir los aspectos funcionales del proyecto de tal manera que son de estricta observancia.

**CEDULA VII: Currículum:** Establecerá la seriedad de cumplimiento de los proveedores con sus suscripciones.

**CEDULA VIII:** De conformidad al artículo 51 fracción IX de la Ley de Responsabilidades Administrativas del Estado de Yucatán, se requiere que los licitantes en su propuesta técnica adjunten un manifiesto bajo protesta de decir verdad que su representante legal y socios no desempeñen empleo, cargo o comisión en el servicio público o en caso de desempeñarlo con la formalización del contrato correspondiente no se actualiza un conflicto de intereses, toda vez que si el particular desempeña un empleo, cargo o comisión en el servicio público, o en su caso, en el caso de que lo desempeñe, con la formalización del contrato no se actualiza la existencia de un conflicto de interés, caso en el cual, es menester exigir, previo a la formalización del contrato, una manifestación por escrito que deberá hacerse del conocimiento del Órgano Interno de Control de esa Secretaría General de Gobierno, en el que se exprese la situación que guarda quien sea adjudicado con el contrato, y en el caso de que la empresa adjudicataria del contrato sea una persona moral dichas manifestaciones deben presentarse dentro con relación a los socios o accionistas de la misma, lo que sugiere sea objeto de aclaración en la junta de aclaraciones y adicionado en lo sucesivo en todas las bases de licitación que celebre esa Paraestatal, pudiendo hacerlo, utilizando el formato adjunto al presente.

DOCUMENTO X. Formato Guía para fianza de anticipo.

DOCUMENTO XI. Formato de guía para fianza de cumplimiento de contrato.

DOCUMENTO XII. Aclaración de dudas.

DOCUMENTO XIII. Formato de Carta Relativa Respaldo como Fabricante

DOCUMENTO XIV. Formato de Carta Relativa Respaldo como Distribuidor.



# SEFOTUR

Secretaría de Fomento Turístico  
2012 • 2018

Comprometidos con tu bienestar

SECRETARÍA DE FOMENTO TURÍSTICO.  
LICITACIÓN PÚBLICA.  
No. SFT-L2-2018

**CEDULA I**  
Manifiesto de identidad

**Secretaría de Fomento Turístico del Estado de Yucatán**  
**Gobierno del Estado de Yucatán**

(Nombre de Persona Física o Representante Legal), manifiesto bajo protesta decir verdad, que los datos aquí asentados, son ciertos y han sido debidamente verificados, así como que cuento con facultades suficientes para suscribir las propuestas en la presente Licitación Pública y el posible contrato, que derivado del Procedimiento de evaluación me fuera favorecido, a nombre y representación de: (Persona Física o Moral)

Registro del Padrón de Proveedores:	
Registro Federal de Contribuyentes:	Registro del I.M.S.S.:

**Domicilio Fiscal**

Predio Número		Código Postal	
Calle y cruzamientos		Entidad Federativa	
Colonia		Teléfonos	
Municipio		Correo Electrónico	

**Domicilio Local**

Predio Número		Código Postal	
Calle y cruzamientos		Entidad Federativa	<b>Yucatán</b>
Colonia		Teléfonos	
Municipio	<b>Mérida</b>	Correo Electrónico	

**Acta Constitutiva**

Número de la escritura Pública		Fecha:	
Nombre del Notario Público que dio fe:			
Notaría Número		Lugar	

**Inscripción o Registro del Acta Constitutiva**

Registro Público de:		Lugar:	
Folio:		Tomo:	
		Volumen:	
		Libro	

**Representante Legal** (no se utilice en caso de tener facultades en el acta constitutiva)

Nombre completo			
Número de la escritura Pública del Poder		Fecha:	
Nombre del Notario Público que dio fe:			
Notaría Número		Lugar	

**Inscripción o Registro del Poder**

Registro Público de:		Lugar:	
Folio:		Tomo:	
		Volumen:	
		Libro	

**Objeto Social**





# SEFOTUR

Secretaría de Fomento Turístico  
2012 • 2018

Comprometidos con tu bienestar

**SECRETARÍA DE FOMENTO TURÍSTICO.  
LICITACIÓN PÚBLICA.  
No. SFT-L2-2018**

--

**Relación de todos los Accionistas**

No.	Nombre:

**Observaciones**

--

Mérida Yucatán (o Lugar de expedición) a \_\_\_ de \_\_\_\_\_ de 2018

\_\_\_\_\_  
Protesto lo Necesario  
(Nombre y firma del representante o  
apoderado legal, Lugar y Fecha)



# SEFOTUR

Secretaría de Fomento Turístico  
2012 • 2018

Comprometidos con tu bienestar

**SECRETARÍA DE FOMENTO TURÍSTICO.  
LICITACIÓN PÚBLICA.  
No. SFT-L2-2018**

## CEDULA II

**Secretaría de Fomento Turístico del Estado de Yucatán  
Gobierno del Estado de Yucatán**

**Manifiesto bajo protesta decir verdad, que los datos aquí asentados, son ciertos y han sido debidamente verificados, así como que cuento con facultades suficientes para suscribir el presente documento, a nombre y representación de: (Persona Física o Moral)**

- No me encuentro en suspensión de pagos, estado de quiebra o concurso de acreedores.
- No me encuentro en cualquiera de los supuestos que marca el artículo 27 de la Ley de Adquisiciones, Arrendamientos y Prestación de Servicios Relacionado con Bienes Muebles del Estado de Yucatán.
- Que no tengo adeudos fiscales firmes a su cargo por impuestos federales, distintos a ISAN e ISTUV. Y solamente en caso de contar con autorización para el pago a plazo, manifestarán que no han incurrido en las causales de revocación.

**Mérida Yucatán(o Lugar de expedición) a \_\_\_ de \_\_\_\_\_ del 2018.**

\_\_\_\_\_  
Protesto lo Necesario

(Nombre y firma del representante o  
apoderado legal, Lugar y Fecha)



# SEFOTUR

Secretaría de Fomento Turístico  
2012 • 2018

Comprometidos con tu bienestar

**SECRETARÍA DE FOMENTO TURÍSTICO.  
LICITACIÓN PÚBLICA.  
No. SFT-L2-2018**

### CEDULA III PROPUESTA TÉCNICA POR PARTIDA

**Secretaría de Fomento Turístico  
del Estado de Yucatán  
PRESENTE:**

Con relación a la licitación pública no. \_\_\_\_\_ me permito someter a su consideración la siguiente propuesta técnica:

**PARTIDA:**

SUBPARTID A	CANTIDAD	DESCRIPCIÓN DEL BIEN OFERTADO	PRESENTACIO N	MARCA
1.1				
1.2				
ETC				

El licitante deberá plasmar las características técnicas de los bienes que oferta, lo deberá hacer por partida en la que participe, deberá adjuntar catálogos, folletos, fotografías y/o muestrarios, indicando el número de la subpartida.

Mérida Yucatán(o Lugar de expedición) a \_\_ de \_\_\_\_\_ del 2018.

REPRESENTANTE LEGAL DE LA EMPRESA:

FIRMA:

NOMBRE: \_\_\_\_\_  
\_\_\_\_\_

(EN PAPEL MEMBRETADO DE LA EMPRESA)



# SEFOTUR

Secretaría de Fomento Turístico  
2012 • 2018

Comprometidos con tu bienestar

**SECRETARÍA DE FOMENTO TURÍSTICO.  
LICITACIÓN PÚBLICA.  
No. SFT-L2-2018**

**CEDULA IV  
PROPUESTA ECONÓMICA  
POR PARTIDA**

**SECRETARÍA DE FOMENTO TURÍSTICO  
DEL ESTADO DE YUCATÁN  
PRESENTE.**

LICITACIÓN PÚBLICA No. \_\_\_\_\_  
FECHA \_\_\_\_\_

RAZÓN SOCIAL DEL LICITANTE:

**PARTIDA:**

SUBPARTID A	DESCRIPCION	CANTIDAD SOLICITADA	PRECIO UNITARIO SIN IVA
1.1			
1.2			
ETC			

<b>SUBTOTAL</b>	
<b>IVA</b>	
<b>TOTAL C/IVA</b>	

IMPORTE TOTAL S/IVA: \$                      Y (EN LETRAS                      00/100 M/N)

MANIFIESTO BAJO PROTESTA DE DECIR VERDAD, QUE EN CASO DE RESULTAR ADJUDICADO EN ESTE PROCEDIMIENTO, LOS PRECIOS SE MATENDRAN FIJOS DURANTE LA VIGENCIA DEL CONTRATO.

REPRESENTANTE LEGAL DE LA EMPRESA:

FIRMA:

NOMBRE: \_\_\_\_\_  
\_\_\_\_\_



**SEFOTUR**

Secretaría de Fomento Turístico  
2012 • 2018

Comprometidos con tu bienestar

**SECRETARÍA DE FOMENTO TURÍSTICO.  
LICITACIÓN PÚBLICA.  
No. SFT-L2-2018**

**CEDULA V  
GARANTÍA DE SERIEDAD DE LAS PROPUESTAS**

**Secretaría de Fomento Turístico del Estado de Yucatán  
Gobierno del Estado de Yucatán.**

**Presente:**

Sirva (él o la): (Nombre del documento anexo presentado como garantía) para Garantizar la Seriedad de mi propuesta derivada de mi participación en Licitación Pública No. SFT-L2-2018.

De no cumplir con lo marcado en las bases de participación, asumo la consecuencia que esto implica y permito a la Secretaría de Fomento Turístico del Estado de Yucatán ejercer la presente garantía. De formalizar el contrato correspondiente, solicito me sea devuelto solamente a partir del momento en que reciban la garantía por Concepto de Garantía de Cumplimiento.

**Mérida Yucatán (o Lugar de expedición) a \_\_\_\_ de \_\_\_\_\_ del 2018.**

\_\_\_\_\_  
(Nombre y Firma del Representante Legal)



# SEFOTUR

Secretaría de Fomento Turístico  
2012 • 2018

Comprometidos con tu bienestar

**SECRETARÍA DE FOMENTO TURÍSTICO.  
LICITACIÓN PÚBLICA.  
No. SFT-L2-2018**

## **CEDULA VI CONDICIONES PARTICULARES.**

**Secretaría de Fomento Turístico del Estado de Yucatán  
Gobierno del Estado de Yucatán**

1. Se requiere que el "Licitante", entregue los bienes que se le soliciten en el domicilio del "convocante".
2. Las propuestas se requieren con las condiciones mínimas o superiores que las solicitadas de manera que aquella que no cumpla con lo solicitado será descalificada.
3. "La Convocante" dará respuesta a las dudas y preguntas en el acto de junta de aclaraciones.
4. La cotización debe especificar todas las condiciones que se solicita.
5. "El Licitante" deberá contar con el personal y estructura propios y suficientes para la atención de lo solicitado, no se aceptarán subrogaciones.
6. Se aplicarán penas convencionales por el incumplimiento en los tiempos de entrega a tenor del 1% diarios.
7. Será una sola fuente de abasto por partida, pudiendo ganar una o más partidas.
8. En caso de servicio deberá adjuntar a su propuesta técnica la metodología de como pretende llevarlo a cabo en los tiempos determinados por la Convocante.

En consecuencia, me doy por enterado de las referidas condiciones, y estoy de acuerdo con ellas

**Mérida Yucatán (o Lugar de expedición) a \_\_\_ de \_\_\_\_\_ del 2018.**

\_\_\_\_\_  
(Nombre y Firma del Representante Legal)



# SEFOTUR

Secretaría de Fomento Turístico  
2012 • 2018

Comprometidos con tu bienestar

**SECRETARÍA DE FOMENTO TURÍSTICO.  
LICITACIÓN PÚBLICA.  
No. SFT-L2-2018**

## CEDULA VII CURRICULUM

**Secretaría de Fomento Turístico del Estado de Yucatán  
Gobierno del Estado de Yucatán**

**Presente:**

Anexo copia de los documentos que avalan la experiencia de mi representada en este tipo de suministro de bienes:

Relacionar los servicios que han ofertado:

Nombre del Cliente	Fecha de vencimiento	Personal de Contacto	Teléfonos
1.-			
2.-			
3.-			

**Mérida Yucatán (o Lugar de expedición) a \_\_\_ de \_\_\_\_\_ del 2018**

\_\_\_\_\_  
(Nombre y Firma del Representante Legal)





# SEFOTUR

Secretaría de Fomento Turístico  
2012 • 2018

Comprometidos con tu bienestar

**SECRETARÍA DE FOMENTO TURÍSTICO.  
LICITACIÓN PÚBLICA.  
No. SFT-L2-2018**

## CEDULA VIII

**DENOMINACION DE DEPENDENCIA  
O ENTIDAD CONTRATANTE  
PRESENTE**

Mérida, Yuc., a \_\_\_ de \_\_\_\_\_ de 201\_\_

**(EN EL CASO DE PERSONA FÍSICA QUE NO DESEMPEÑA NINGUN EMPLEO, CARGO O COMISION EN EL SERVICIO PÚBLICO)**

**(NOMBRE DE LA PERSONA FÍSICA)**, en mi carácter de adjudicatario del contrato **(pedido u orden de servicio)** de **(adquisición, prestación de servicios, consultoría, obra pública, servicios relacionados con la obra pública)**, número \_\_\_\_\_, que celebraré con esa **(DEPENDENCIA O ENTIDAD)**, en cumplimiento a lo dispuesto en los artículos 49 fracción IX de la Ley General de Responsabilidades Administrativas y 51 fracción IX de la Ley de Responsabilidades Administrativas del Estado de Yucatán, bajo protesta de decir verdad manifiesto no desempeñar ningún empleo, cargo o comisión en el servicio público.

**(EN EL CASO DE PERSONA FÍSICA QUE SI DESEMPEÑA ALGUN EMPLEO, CARGO O COMISION EN EL SERVICIO PÚBLICO)**

**(NOMBRE DE LA PERSONA FÍSICA)**, en mi carácter de adjudicatario del contrato **(pedido u orden de servicio)** de **(adquisición, prestación de servicios, consultoría, obra pública, servicios relacionados con la obra pública)**, número \_\_\_\_\_, que celebraré con esa **(DEPENDENCIA O ENTIDAD)**, en cumplimiento a lo dispuesto en los artículos 49 fracción IX de la Ley General de Responsabilidades Administrativas y 51 fracción IX de la Ley de Responsabilidades Administrativas del Estado de Yucatán, bajo protesta de decir verdad manifiesto que no obstante de que (soy empleado en en el caso de tener un empleo, ejerzo el cargo de \_\_\_\_\_ en **(ENTE PUBLICO DONDE EJERCE EL CARGO)** en el caso de tener un empleo o me encuentro comisionado por **(NOMBRE Y CARGO DE LA PERSONA QUE LO COMISIONA)** en **(ENTE PUBLICO DONDE EJERCE UNA COMISION)** en el caso de ejercer una comisión en un ente público, con la formalización del contrato **(pedido u orden de servicio)** en comento, no se actualiza de mi parte Conflicto de interés alguno.

**(EN EL CASO DE PERSONA MORAL EN EL QUE LOS SOCIOS O ACCIONISTAS QUE EJERCEN CONTROL SOBRE LA SOCIEDAD, NO DESEMPEÑEN NINGUN EMPLEO, CARGO O COMISION EN EL SERVICIO PÚBLICO)**

**(NOMBRE DEL REPRESENTANTE LEGAL)**, con el carácter de **(DENOMINACIÓN DEL CARÁCTER CON QUE SE OSTENTA)**, de la persona jurídica denominada **(NOMBRE O RAZÓN SOCIAL DE LA PERSONA MORAL)**, y toda vez que mi representada resulta ser adjudicataria del contrato **(pedido u orden de servicio)** de **(adquisición, prestación de servicios, consultoría, obra pública, servicios relacionados con la obra pública)**, número \_\_\_\_\_, que se celebrará con esa **(DEPENDENCIA O ENTIDAD)**, en cumplimiento a lo dispuesto en los artículos 49 fracción IX de la Ley General de Responsabilidades Administrativas y 51 fracción IX de la Ley de Responsabilidades Administrativas del Estado de Yucatán, bajo protesta de decir verdad que ninguno de los socios o accionistas que ejerza control sobre esta persona moral, ejercen un empleo, cargo o comisión en el servicio público.

**(EN EL CASO DE PERSONA MORAL EN EL QUE UNO O MÁS SOCIOS O ACCIONISTAS QUE EJERCEN CONTROL SOBRE LA SOCIEDAD, DESEMPEÑE (N) ALGUN EMPLEO, CARGO O COMISION EN EL SERVICIO PÚBLICO)**



# SEFOTUR

Secretaría de Fomento Turístico  
2012 • 2018

Comprometidos con tu bienestar

**SECRETARÍA DE FOMENTO TURÍSTICO.  
LICITACIÓN PÚBLICA.  
No. SFT-L2-2018**

**(NOMBRE DEL REPRESENTANTE LEGAL)**, con el carácter de **(DENOMINACIÓN DEL CARÁCTER CON QUE SE OSTENTA)**, de la persona jurídica denominada **(NOMBRE O RAZÓN SOCIAL DE LA PERSONA MORAL)**, y toda vez que mi representada resulta ser adjudicataria del contrato **(pedido u orden de servicio)** de **(adquisición, prestación de servicios, consultoría, obra pública, servicios relacionados con la obra pública)**, número \_\_\_\_\_, que se celebrará con esa **(DEPENDENCIA O ENTIDAD)**, en cumplimiento a lo dispuesto en los artículos 49 fracción IX de la Ley General de Responsabilidades Administrativas y 51 fracción IX de la Ley de Responsabilidades Administrativas del Estado de Yucatán, bajo protesta de decir verdad que no obstante de que el (los) C (CC.) (es (son) empleado (s) en el caso de tener un empleo, ejerce (n) el cargo de \_\_\_\_\_ en **(ENTE (S) PUBLICO DONDE EJERCE (N) EL CARGO)** en el caso de tener un empleo o SE encuentra (n) comisionados por **(NOMBRE Y CARGO DE LA PERSONA QUE LO COMISIONA)** en **(ENTE PUBLICO DONDE EJERCE UNA COMISION)** en el caso de ejercer una comisión en un ente público, con la formalización del contrato **(pedido u orden de servicio)** en comento, no se actualiza por parte de mi representada Conflicto de interés alguno respecto de los socios o accionistas que ejercen control sobre esta persona moral, entendiéndose que se encuentran en este supuesto, los administradores o personas físicas que forman parte del consejo de administración, o bien conjunta o separadamente, directa o indirectamente, y quienes mantengan la titularidad de derechos que permitan ejercer el voto respecto de más del cincuenta por ciento del capital, tengan poder decisorio en sus asambleas, estén en posibilidades de nombrar a la mayoría de los miembros de su órgano de administración o por cualquier otro medio tengan facultades de tomar las decisiones fundamentales de esta persona moral.

#### **ATENTAMENTE**

(Denominación de la empresa de ser persona moral)

(Nombre de la persona física o representante legal y firma y carácter que ostenta)

Ccp. Titular del Órgano Interno de Control de la dependencia o entidad



# SEFOTUR

Secretaría de Fomento Turístico  
2012 • 2018

Comprometidos con tu bienestar

**SECRETARÍA DE FOMENTO TURÍSTICO.  
LICITACIÓN PÚBLICA.  
No. SFT-L2-2018**

## **DOCUMENTO X.**

### **Formato Guía para fianza de anticipo. Nombre o Razón Social de la Afianzadora**

En ejercicio de la autorización que le otorgó el Gobierno Federal por conducto de la Secretaría de Hacienda y Crédito Público, en los términos de los artículos 5° y 6° de la Ley Federal de xxx, se constituye fiadora hasta por la suma de \$ (Monto de la fianza con número y letra) ante, a favor y a disposición de (Para el caso de las dependencias federales a nombre de la Tesorería de la Federación, para el caso de las dependencias de las entidades federativas a nombre de la Tesorería Estatal, para el caso de los municipios a nombre de la Tesorería Municipal y para el caso de entidades a nombre de ellas) para garantizar por (Nombre del fiado Oferente y domicilio), el total del anticipo recibido con motivo de la celebración del contrato No. \_\_\_\_\_ que con fecha \_\_\_\_\_ celebraron el beneficiario y nuestro fiado, relativo a (detallar el objeto materia del contrato), el cual deriva de la licitación pública No. (Indicar número de licitación) de fecha (indicar fecha).

La institución afianzadora acepta que para hacer efectiva cualquier reclamación de pago con cargo a la presente póliza de fianza, se someterá a elección del beneficiario al procedimiento de ejecución previsto en el artículo 95 de la Ley xxxx, y al reglamento del propio artículo 95, o en su caso, al procedimiento establecido en el artículo 93 de la Ley antes mencionada.

De acuerdo con el párrafo anterior, si el beneficiario elige utilizar el procedimiento establecido en el artículo 93, cualquier reclamación de pago con cargo a la presente póliza de fianza, deberá ser presentada por el beneficiario directamente a la Institución afianzadora, en su oficina matriz, sucursales u oficinas de servicio, acompañando la documentación y demás elementos que sean necesarios para demostrar la existencia y la exigibilidad de la obligación garantizada por la fianza.

La institución afianzadora podrá solicitar al beneficiario información o documentación adicionales necesarias para acreditar el reclamo, para lo cual dispondrá para tal efecto, de un plazo de quince (15) días naturales contados a partir de la fecha de recepción de la reclamación. En este caso, el beneficiario tendrá un término de quince (15) días naturales para proporcionar la documentación e información adicional requerida, y de no hacerlo en dicho término, se tendrá por integrada la reclamación.

Si la institución afianzadora no hace uso del derecho a que se refiere el párrafo anterior, se tendrá por integrada la reclamación del beneficiario.

Una vez integrada la reclamación en términos de los dos párrafos anteriores, la institución de fianzas tendrá un plazo de treinta (30) días naturales, contados a partir de la fecha en que fue integrada la reclamación para proceder a su pago, o en su caso, para comunicar por escrito al beneficiario las razones, causas o motivos de su improcedencia.

En caso de inconformidad por parte del beneficiario a la negativa de pago de la reclamación por la institución afianzadora, las partes acuerdan someter sus diferencias al procedimiento arbitral, mismo que se substanciará, ante la Comisión Nacional para la Protección y Defensa de los Usuarios de los Servicios Financieros, según lo dispuesto en lo conducente a dicho procedimiento arbitral por el artículo 72 Bis de la Ley de Protección y Defensa al Usuario de Servicios Financieros, y las Reglas de Procedimiento a que se refiere el mismo artículo.

Esta garantía permanecerá en vigor a partir de la fecha de su expedición y hasta que el anticipo se haya amortizado totalmente en los plazos estipulados en el contrato No. \_\_\_\_\_ de fecha \_\_\_\_\_.



# SEFOTUR

Secretaría de Fomento Turístico  
2012 • 2018

Comprometidos con tu bienestar

**SECRETARÍA DE FOMENTO TURÍSTICO.  
LICITACIÓN PÚBLICA.  
No. SFT-L2-2018**

## **TEXTO DE FIANZA DEL 5% DE GARANTÍA DE SERIEDAD DE LAS PROPOSICIONES.**

**(NOMBRE DE LA AFIANZADORA)**, EN EJERCICIO DE LA AUTORIZACIÓN QUE LE OTORGÓ EL GOBIERNO DEL ESTADO, POR CONDUCTO DE LA SECRETARÍA DE ADMINISTRACION Y FINANZAS, EN LOS TÉRMINOS DE LOS ARTÍCULOS 5º. Y 6º. DE LA LEY FEDERAL DE INSTITUCIONES DE FIANZAS, SE CONSTITUYE FIADORA POR LA SUMA DE **(SEÑALAR EL IMPORTE QUE CORRESPONDA)**

NOMBRE DE LA AFIANZADORA expresamente declara:

ANTE: **SECRETARÍA DE ADMINISTRACION Y FINANZAS**, PARA GARANTIZAR POR PARTE DE **(NOMBRE DEL PROVEEDOR)** CON REGISTRO FEDERAL DE CONTRIBUYENTES (SEÑALARLO) Y CON DOMICILIO (SEÑALARO), LA SERIEDAD DE LA PROPUESTA QUE PRESENTO PARA PARTICIPAR EN LA LICITACIÓN PUBLICA **(SEÑALAR NUMERO Y NOMBRE DE LA LICITACIÓN)**, PARA LA ADQUISICIÓN DE (DESCRIBIR LOS SERVICIOS MOTIVOS DE ESTA LICITACIÓN) A CELEBRARSE ÉL **(INDICAR EL DÍA DE LA CELEBRACIÓN DE LA LICITACIÓN)**. **(NOMBRE DE LA AFIANZADORA)**, PAGARÁ A LA SECRETARIA DE FOMENTO TURISTICO DEL PODER EJECUTIVO DEL GOBIERNO DEL ESTADO DE YUCATÁN, LA CANTIDAD DE **(SEÑALAR EL IMPORTE DEL MONTO TOTAL DE LA FIANZA)**, EN CASO DE QUE SU FIADA NO SOSTUVIERA LAS PROPOSICIONES PRESENTADAS EN LA CITADA LICITACIÓN.

ESTA FIANZA PERMANECERÁ EN VIGOR DESDE LA FECHA DE SU EXPEDICIÓN HASTA 30 DÍAS NATURALES POSTERIORES A LA FECHA DEL ACTO DE PRESENTACIÓN Y APERTURA DE PROPUESTAS, POR LO QUE SI DE ACUERDO A DICHO RESULTADO LE CORRESPONDE AL PROVEEDOR EN CUESTIÓN RESULTA ADJUDICADO EN LA PARTIDA A QUE SE REFIERE LA PROPOSICIÓN EN EL FALLO DE LA LICITACIÓN PERMANECERÁ VIGENTE HASTA LA FIRMA DEL CONTRATO Y/O LA ENTREGA DE LA FIANZA DE CUMPLIMIENTO DEL MISMO. PREVIA SOLICITUD DE PARTE.

EN CASO DE HACERSE EXIGIBLE ESTA GARANTÍA, **(NOMBRE DE LA AFIANZADORA)**, **ACEPTA EXPRESAMENTE SOMETERSE AL PROCEDIMIENTO ESTABLECIDO EN LOS ARTÍCULOS 93, 94 Y 95 DE LA LEY DE INSTITUCIONES DE FIANZAS EN VIGOR.**

LUGAR Y FECHA DE EXPEDICIÓN

FIRMA AUTORIZADA



# SEFOTUR

Secretaría de Fomento Turístico  
2012 • 2018

Comprometidos con tu bienestar

**SECRETARÍA DE FOMENTO TURÍSTICO.  
LICITACIÓN PÚBLICA.  
No. SFT-L2-2018**

## Documento XI Formato garantía de cumplimiento

**(NOMBRE DE LA AFIANZADORA)**, EN EJERCICIO DE LA AUTORIZACIÓN QUE SE LE OTORGO EL GOBIERNO DEL ESTADO DE YUCATAN POR CONDUCTO DE LA SECRETARÍA DE ADMINISTRACION Y FINANZAS, EN LOS TÉRMINOS DEL ARTICULO 5º. Y 6º. DE LA LEY FEDERAL DE INSTITUCIONES DE FIANZAS, SE CONSTITUYE FIADORA POR LA SUMA DE **(SEÑALAR EL IMPORTE QUE CORRESPONDA CONFORME SE INDICA EN EL PUNTO 16.2. DE ESTAS BASES)**

ANTE: **SECRETARÍA DE ADMINISTRACION Y FINANZAS**, PARA GARANTIZAR POR PARTE DE **(NOMBRE DEL PROVEEDOR)**, CON REGISTRO FEDERAL DE CONTRIBUYENTES (SEÑALARLO) Y CON DOMICILIO EN (SEÑALARLO), EN FIEL Y EXACTO CUMPLIMIENTO DE LAS ESPECIFICACIONES Y OBLIGACIONES CONTRAÍDAS MEDIANTE EL CONTRATO CON NUMERO **(SEÑALARLO)**, CELEBRADO CON LA SECRETARIA DE FOMENTO TURISTICO DEL PODER EJECUTIVO DEL GOBIERNO DEL ESTADO DE YUCATÁN, A TRAVÉS DE LA DIRECCIÓN DE ADMINISTRACIÓN Y FINANZAS Y CON FECHA **(SEÑALARLA)**, RELATIVO AL SERVICIO DE **(DESCRIBIR LOS SERVICIOS ADJUDICADOS, DERIVADOS DE ESTA LICITACIÓN)** POR UN IMPORTE DE **(SEÑALAR LA CANTIDAD)**. **(NOMBRE DE LA AFIANZADORA)** PAGARA A LA SECRETARIA DE FOMENTO TURISTICO DEL PODER EJECUTIVO DEL GOBIERNO DEL ESTADO DE YUCATÁN LA CANTIDAD DE **(SEÑALAR EL IMPORTE TOTAL DE LA FIANZA)**, EN CASO DE QUE SU FIADA INCUMPLIERE TOTAL O PARCIALMENTE LAS OBLIGACIONES CONTRAÍDAS EN EL MENCIONADO CONTRATO.

NOMBRE DE LA AFIANZADORA expresamente declara:

A) Que la presente fianza se otorga atendiendo a todas las estipulaciones contenidas en el contrato y sus anexos.

B) Que la fianza se otorga de conformidad con lo dispuesto por el artículo 22 fracción III de la Ley de Adquisiciones, Arrendamientos y Prestación de Servicios Relacionados con Bienes Muebles del Estado de Yucatán y demás normatividad aplicable, en los términos del contrato No. \_\_\_\_\_, y se hará efectiva cuando **(NOMBRE DEL PROVEEDOR)** no cumpla con las obligaciones establecidas en dicho instrumento, o incurra en alguno o algunos de los supuestos de incumplimiento establecidos en el citado contrato;

C) En caso de que la presente fianza se haga exigible NOMBRE DE LA AFIANZADORA acepta expresamente someterse al procedimiento de ejecución establecido en el artículo 95 de la Ley Federal De Instituciones de Fianzas, para la efectividad de la presente garantía, con exclusión de cualquier otro; procedimiento al que también se sujetará para el cobro de intereses que prevé el artículo 95 Bis del mismo ordenamiento legal, por pago extemporáneo del importe.

D) Esta garantía estará vigente durante la substanciación de todos los recursos legales o juicios que se interpongan hasta que se pronuncie resolución definitiva, de forma tal que su vigencia no podrá acotarse en razón del plazo de la ejecución del contrato principal o fuente de las obligaciones o cualquier otra circunstancia. Así mismo esta fianza permanecerá en vigor aún en los casos en que la Secretaria de Fomento Turístico otorgue prorrogas o esperas al fiado para el cumplimiento de sus obligaciones, por lo que NOMBRE DE LA AFIANZADORA manifiesta su consentimiento, a través de la presente fianza.

E) Que la fianza continuará vigente en caso de defectos y/o responsabilidades hasta que se corrijan los defectos y se satisfagan las responsabilidades;

F) La presente garantía de cumplimiento del contrato podrá ser cancelada únicamente mediante un escrito expedido por SECRETARIA DE FOMENTO TURISTICO DEL PODER EJECUTIVO DEL GOBIERNO DEL ESTADO DE YUCATÁN, cuando el proveedor haya cumplido con todas las obligaciones que se deriven del contrato que garantiza;

LUGAR Y FECHA DE EXPEDICIÓN

FIRMA AUTORIZADA



# SEFOTUR

Secretaría de Fomento Turístico  
2012 • 2018

Comprometidos con tu bienestar

**SECRETARÍA DE FOMENTO TURÍSTICO.  
LICITACIÓN PÚBLICA.  
No. SFT-L2-2018**

## DOCUMENTO XII ACLARACIÓN DE DUDAS

MÉRIDA, YUC. A \_\_\_\_\_ DE \_\_\_\_\_ DEL 2018

**SECRETARÍA DE FOMENTO TURÍSTICO DEL ESTADO DE YUCATÁN  
GOBIERNO DEL ESTADO DE YUCATÁN**

POR MEDIO DE LA PRESENTE, NOS PERMITIMOS SOLICITAR LA ACLARACIÓN DE LAS SIGUIENTES DUDAS DE LA LICITACIÓN PÚBLICA No. \_\_\_\_\_

A).- DE CARÁCTER ADMINISTRATIVO

PREGUNTAS	RESPUESTAS

B).- DE CARÁCTER TECNICO

PREGUNTAS	RESPUESTAS

C).- DE CARÁCTER LEGAL

PREGUNTAS	RESPUESTAS

A T E N T A M E N T E

_____ NOMBRE DEL REPRESENTANTE LEGAL	_____ CARGO EN LA EMPRESA	_____ FIRMA
--	------------------------------	----------------

**NOTA: ESTE DOCUMENTO DEBERÁ PRESENTARSE EN PAPEL MEMBRETADO DE LA EMPRESA Y PODRÁ SER REPRODUCIDO CUANTAS VECES SEA NECESARIO.**



# SEFOTUR

Secretaría de Fomento Turístico  
2012 • 2018

Comprometidos con tu bienestar

**SECRETARÍA DE FOMENTO TURÍSTICO.  
LICITACIÓN PÚBLICA.  
No. SFT-L2-2018**

## **DOCUMENTO XII INSTRUCCIONES PARA FORMULAR EL FORMATO DE ACLARACIÓN DE DUDAS**

NOTA IMPORTANTE: ESTE FORMATO DEBERÁ PRESENTARSE POR ESCRITO A MAQUINA O MEDIO ELECTRÓNICO Y PREFERENTEMENTE SER PRESENTADO EN PAPEL MEMBRETADO DE LA EMPRESA Y FIRMADO POR EL REPRESENTANTE DE LA EMPRESA, LEGALMENTE AUTORIZADO.

### **EN EL APARTADO A).- DE CARÁCTER ADMINISTRATIVO**

DEBERÁ ASENTAR DETALLADAMENTE Y DE FORMA CLARA LA PREGUNTA DE ASPECTOS ADMINISTRATIVOS QUE SOLICITE SEA ACLARADA EN EL EVENTO DE ACLARACIÓN A LAS BASES, ABSTENIÉNDOSE DE HACER ANOTACIONES EN EL ESPACIO CORRESPONDIENTE A RESPUESTAS, YA QUE ESTA RESERVADO PARA QUE EL ÁREA DE LA SECRETARÍA A LA QUE VA DIRIGIDA LA PREGUNTA, DE RESPUESTA A LA MISMA.

### **EN EL APARTADO B).- DE CARÁCTER TÉCNICO**

DEBERÁ ASENTAR DETALLADAMENTE Y DE FORMA CLARA LA PREGUNTA DE ASPECTOS TÉCNICOS QUE SOLICITE SEA ACLARADA EN EL EVENTO DE ACLARACIÓN A LAS BASES, ABSTENIÉNDOSE DE HACER ANOTACIONES EN EL ESPACIO CORRESPONDIENTE A RESPUESTAS, YA QUE ESTA RESERVADO PARA QUE EL ÁREA DE LA SECRETARÍA A LA QUE VA DIRIGIDA LA PREGUNTA, DE RESPUESTA A LA MISMA.

### **EN EL APARTADO C).- DE CARÁCTER LEGAL**

DEBERÁ ASENTAR DETALLADAMENTE Y DE FORMA CLARA LA PREGUNTA DE ASPECTOS LEGALES QUE SOLICITE SEA ACLARADA EN EL EVENTO DE ACLARACIÓN A LAS BASES, ABSTENIÉNDOSE DE HACER ANOTACIONES EN EL ESPACIO CORRESPONDIENTE A RESPUESTAS, YA QUE ESTA RESERVADO PARA QUE EL ÁREA DE LA SECRETARÍA A LA QUE VA DIRIGIDA LA PREGUNTA, DE RESPUESTA A LA MISMA.

### **NOMBRE DEL REPRESENTANTE, CARGO Y FIRMA.**

DEBERÁ ANOTAR EL NOMBRE, CARGO Y ESTAR FIRMADA POR EL REPRESENTANTE DE LA EMPRESA, QUE ESTE FACULTADO LEGALMENTE PARA PARTICIPAR EN LOS EVENTOS DE LICITACIÓN.





**SEFOTUR**

Secretaría de Fomento Turístico  
2012 • 2018

Comprometidos con tu bienestar

**SECRETARÍA DE FOMENTO TURÍSTICO.  
LICITACIÓN PÚBLICA.  
No. SFT-L2-2018**

**DOCUMENTO XIII  
FORMATO DE CARTA RELATIVA RESPALDO COMO FABRICANTE.**

MERIDA YUCATAN A \_\_ DE \_\_\_\_\_ DE 2018

**SECRETARÍA DE FOMENTO TURÍSTICO DEL ESTADO DE YUCATÁN  
GOBIERNO DEL ESTADO DE YUCATÁN**

**A QUIEN CORRESPONDA:**

POR MEDIO DE LA PRESENTE BAJO PROTESTA DE DECIR VERDAD, ME PERMITO COMUNICAR A USTED QUE:

YO EL NOMBRE DEL REPRESENTANTE LEGAL DE LA EMPRESA, CONTAMOS CON LA CAPACIDAD DE PRODUCCIÓN Y SURTIMIENTO SUFICIENTE PARA GARANTIZAR LAS ADJUDICACIONES QUE SE DERIVEN DE LA LICITACIÓN PÚBLICA NÚMERO \_\_\_\_\_, RELATIVA \_\_\_\_\_, CON RELACIÓN A LA PARTIDA \_\_\_\_\_ Y SUBPARTIDAS \_\_\_\_\_. Y EN LA CUAL ME COMPROMETO A ENTREGAR UN BIEN Y/O EQUIPO NUEVO, DE ÚLTIMA GENERACIÓN, NO RECONSTRUIDO; Y EN CASO DE SER REQUERIDO, A INSTALAR, ARMAR, PONER EN MARCHA, BRINDAR LA CAPACITACIÓN A LOS USUARIOS DE LOS BIENES Y/O EQUIPOS SIN COSTO EXTRA PARA SEFOTUR; ASÍ COMO A GARANTIZAR LA EXISTENCIA DE REFACCIONES, CONSUMIBLES Y DE CONTAR CON CENTRO DE SERVICIO TÉCNICO EN EL TERRITORIO NACIONAL; Y GARANTICE SU PRESENCIA EN EL PAÍS, TODO ESTO POR UN PERIODO NO MENOR (A 8 AÑOS) (A PARTIR DEL TÉRMINO DE LA GARANTÍA), CONSIDERANDO EN ESTA UNA GARANTÍA DE LOS BIENES Y/O EQUIPOS QUE SERÁ (PARA LAS PARTIDAS 2, 3, 4, 5 Y 6 A 24 MESES) Y (PARA LA PARTIDA 1 A 36 MESES), CONTADOS A PARTIR DE LA ENTREGA Y/O INSTALACIÓN Y PUESTA EN MARCHA DEL MISMO.

SIN MÁS POR EL MOMENTO, QUEDO A SUS ORDENES PARA CUALQUIER INFORMACIÓN ADICIONAL.

A T E N T A M E N T E

REPRESENTANTE LEGAL  
DEL FABRICANTE

\_\_\_\_\_  
NOMBRE Y FIRMA

Nota en dicha carta deberá de indicar el número de licitación y la partida, en hoja membretada del fabricante.



**SEFOTUR**

Secretaría de Fomento Turístico  
2012 • 2018

Comprometidos con tu bienestar

**SECRETARÍA DE FOMENTO TURÍSTICO.  
LICITACIÓN PÚBLICA.  
No. SFT-L2-2018**

**DOCUMENTO XIV  
FORMATO DE CARTA RELATIVA RESPALDO COMO DISTRIBUIDOR.**

MERIDA YUCATAN A \_\_ DE \_\_\_\_\_ DE 2018

**SECRETARÍA DE FOMENTO TURÍSTICO DEL ESTADO DE YUCATÁN  
GOBIERNO DEL ESTADO DE YUCATÁN**

**A QUIEN CORRESPONDA:**

POR MEDIO DE LA PRESENTE BAJO PROTESTA DE DECIR VERDAD, NOS PERMITIMOS COMUNICAR A USTED QUE:

YO EL NOMBRE DEL REPRESENTANTE LEGAL DEL FABRICANTE, MANIFIESTAMOS QUE RESPALDAMOS A LA EMPRESA LICITANTE NOMBRE COMPLETO Y NOS OBLIGAMOS CON EL LICITANTE A CUMPLIR CON SEFOTUR, YA QUE CONTAMOS CON LA CAPACIDAD DE PRODUCCIÓN Y SURTIMIENTO SUFICIENTE PARA GARANTIZAR LAS ADJUDICACIONES QUE SE DERIVEN DE LA LICITACIÓN PÚBLICA NÚMERO \_\_\_\_\_, RELATIVA \_\_\_\_\_, CON RELACIÓN A LA PARTIDA \_\_\_\_\_ Y SUBPARTIDAS \_\_\_\_\_, ASI MISMO ME COMPROMETE BAJO PROTESTA DE DECIR VERDAD A ENTREGAR UN BIEN Y/O EQUIPO NUEVO, DE ÚLTIMA GENERACIÓN, NO RECONSTRUIDO; Y EN CASO DE SER REQUERIDO, A INSTALAR, ARMAR, PONER EN MARCHA, BRINDAR LA CAPACITACIÓN A LOS USUARIOS DE LOS BIENES Y/O EQUIPOS SIN COSTO EXTRA PARA SEFOTUR; ASÍ COMO A GARANTIZAR LA EXISTENCIA DE REFACCIONES, CONSUMIBLES Y DE CONTAR CON CENTRO DE SERVICIO TÉCNICO EN EL TERRITORIO NACIONAL; Y GARANTICE SU PRESENCIA EN EL PAÍS, TODO ESTO POR UN PERIODO NO MENOR (A 8 AÑOS) (A PARTIR DEL TÉRMINO DE LA GARANTÍA), CONSIDERANDO EN ESTA UNA GARANTÍA DE LOS BIENES Y/O EQUIPOS QUE SERÁ (PARA LAS PARTIDAS 2, 3, 4, 5 Y 6 A 24 MESES) Y (PARA LA PARTIDA 1 A 36 MESES), CONTADOS A PARTIR DE LA ENTREGA Y/O INSTALACIÓN Y PUESTA EN MARCHA DEL MISMO.

SIN MÁS POR EL MOMENTO, QUEDO A SUS ORDENES PARA CUALQUIER INFORMACIÓN ADICIONAL.

ATENTAMENTE

<b>REPRESENTANTE LEGAL DEL FABRICANTE</b>	<b>REPRESENTANTE LEGAL DEL LICITANTE</b>
_____	_____
<b>NOMBRE Y FIRMA</b>	<b>NOMBRE Y FIRMA</b>

Nota en dicha carta deberá de indicar el número de licitación y el lote, en hoja membretada del fabricante.